

WINIX AIR CLEANER



 Model

NK305

 Use & Care
Guide



- Please read and follow all safety rules and instructions in this manual before operating.
- The product warranty is printed on the back of this guide, so please keep it in a safe place for future use.

CONTENTS

4-Stage Air Purification	3
Controls	4

Set Up

Where to use	5
Filter Anatomy	7
Installing the filters	8

Safety Instructions

Safety and Cautions	10
---------------------	----

Operation

Initial Operation	11
Modes of Operation	12
Features and Settings	13
WINIX SMART (Wi-Fi)	15

Care and Maintenance

Filter Care	16
Cleaning Care	20

Troubleshooting

Frequently Asked Questions	21
----------------------------	----

Unit Specifications	23
Product Warranty	24

French	26
Spanish	51
German	76
Italian	101
Dutch	126

► **This product is suitable for 220-240V only.**

4-STAGE AIR PURIFICATION

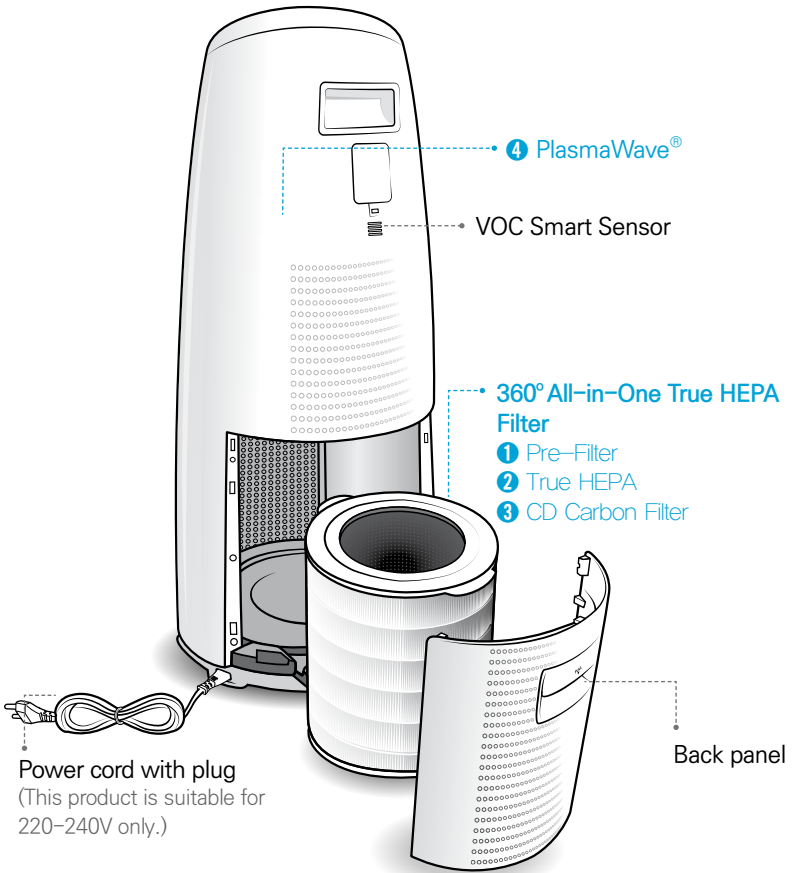

PACKAGE CONTENTS



Unit



360° All-in-One True HEPA Filter

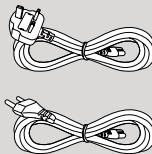

Power cord with plug

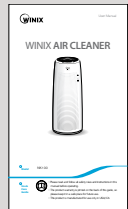

User Manual

CONTROLS

Air Outlet Vent

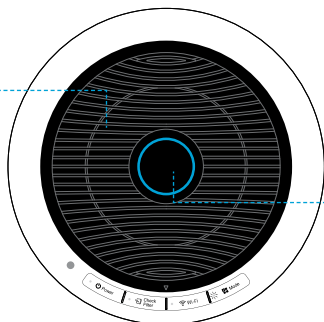

Air Quality Indicator
Color-coded LED indicates one of three levels of air quality.

Mode Button

- Press to cycle through manual fan speeds (Low, Medium, High, Turbo).
- Pressing will also cycle through Auto and Sleep Modes.
- When sleep mode is selected the Air Quality Indicator light will be turned off.
- Press and hold for at least 3 seconds to enable or disable PlasmaWave®.

Reset Button

After replacing a filter, press the RESET button for at least 5 seconds.

Wi-Fi Indicator

Indicates whether Winix Smart feature is enabled or disabled.

PlasmaWave® Indicator

Indicates whether PlasmaWave® is enabled or disabled.

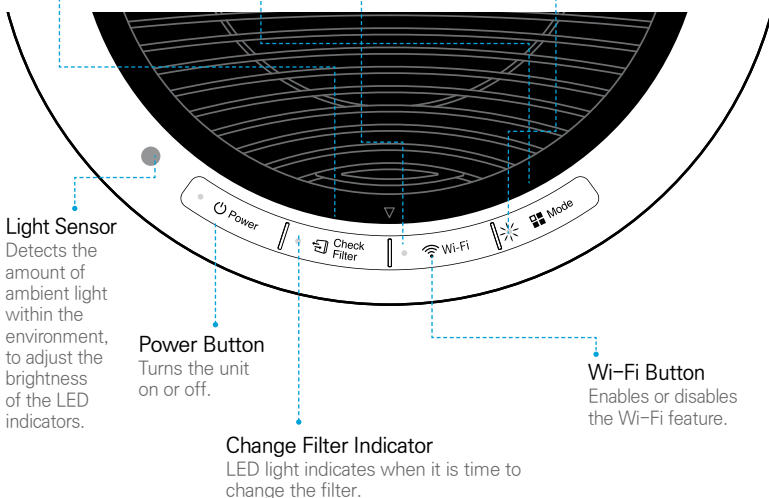

Light Sensor

Detects the amount of ambient light within the environment, to adjust the brightness of the LED indicators.

Power Button

Turns the unit on or off.

Change Filter Indicator

LED light indicates when it is time to change the filter.

Wi-Fi Button

Enables or disables the Wi-Fi feature.

WHERE TO USE

Allow 30-45 cm. of space between TVs, radios, and other electronic products
electromagnetic interference from certain electronics may cause product malfunction.

Place indoors away from direct sun light
direct exposure may cause product malfunction or failure.

Only place on hard, flat surfaces
flimsy or slanted surfaces may result in abnormal noise and vibrations.

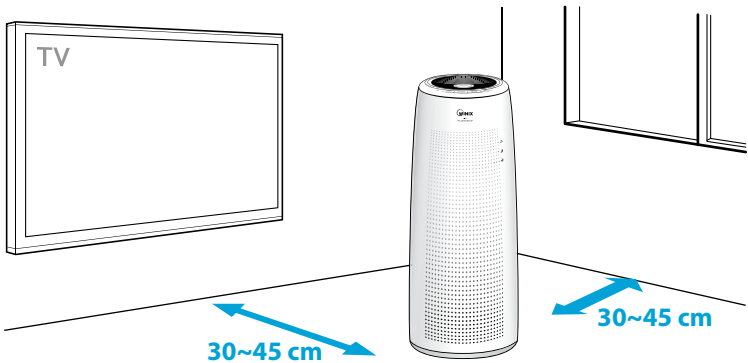

WARNING

Follow these instructions to reduce the risk of serious injury or death and to reduce risk of damaging the unit.



Do not use around mist or fumes from industrial oil or around large quantities of metallic dust



Do not install in any sort of motor or transport vehicle (trucks, boats, ships, etc.)



Do not place near any flammable materials (aerosols, fuel, gases etc.)



Do not place below any electrical outlet



Do not place around heating elements



Do not place in an area with excessive amounts of noxious gases



Do not have unit facing into wind or draft



Do not place in excessively humid areas where unit may become wet

※ This unit is not intended to be used to preserve documents or in art conservation.

360° All-in-One True HEPA Filter

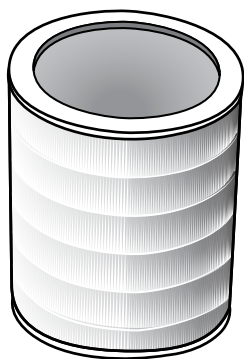
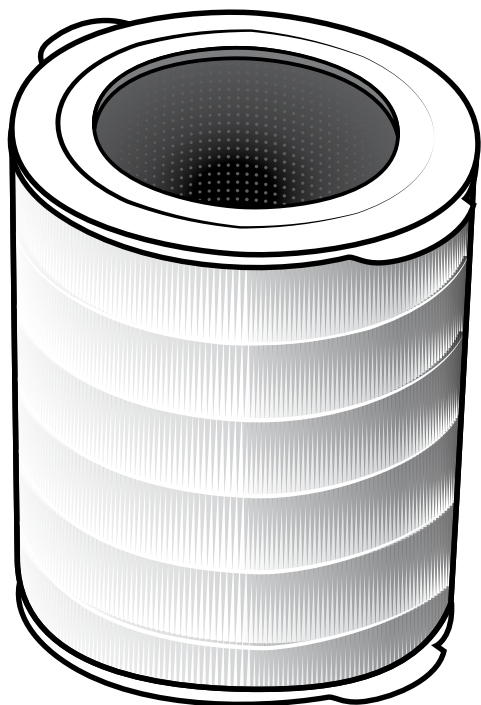

1 Pre-Filter

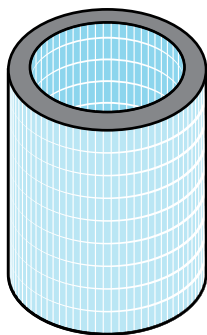

2 True HEPA



3 CD Carbon Filter

360° All-in-One True HEPA Filter ANATOMY

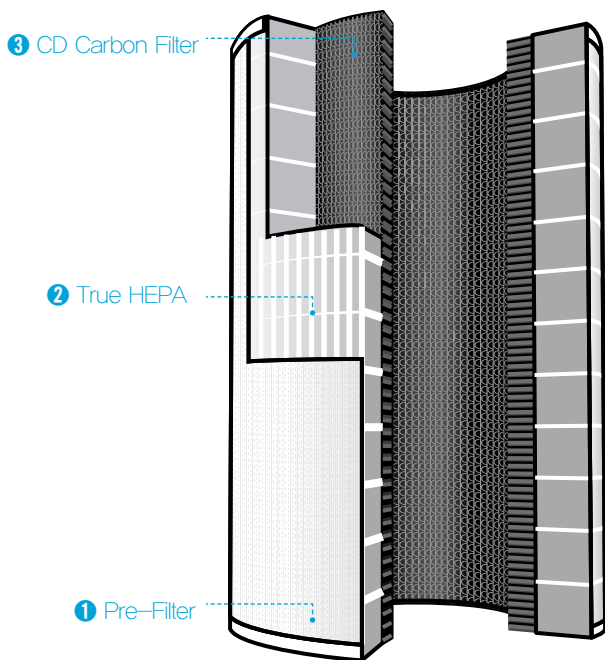

1 Pre-Filter designed to catch larger airborne particles found indoors.

2 True HEPA captures 99.97%* of airborne allergens including; pollen, Mould spores, dust, pet dander, microbes, and smoke. *particles as small as 0.3 microns in size

3 CD Carbon Filter reduces VOCs and household Odours from cooking, pets, and smoke.



Note • The 360° All-in-One True HEPA Filter is one unit and the individual components of the filter cannot be purchased separately.

INSTALLING FILTERS

This product comes with all required filters. The protective plastic wrap must be removed from the filter before use.

- ※ Operating the unit without removing the plastic wrap may result in product failure.
- ※ Unplug and make sure the unit is turned off before installing filter.

- ① Remove the back panel by grasping handle and pulling back, towards yourself.

Latch





- ② Once the back panel is removed, grasp the handle near the bottom of the unit, and pull towards yourself to lower and release the filter.

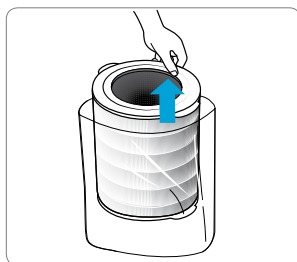

- ③ Remove the **360° All-in-One True HEPA** filter from the unit. Remove the plastic wrap from the filter.

- Operating the unit without removing filters from plastic wrap may cause abnormal noise, deformation, or fire as a result of overheating.



 **Note** • Refer to pages 17 – 19 for details on how to replace filters.

INSTALLING FILTERS

④ Install the filter, top side up, into the unit until it is fully inserted. Grasp lower handle near bottom of the unit and push in until the filter locks into place.

- The top of the filter shows the opening into the filter. Whereas the bottom is solid, with no opening.
- When installing the filter you will know it is fully inserted because it will no longer be able to be pushed further.

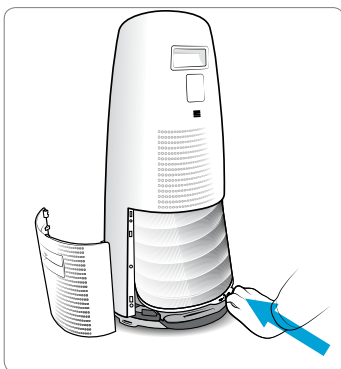

⑤ Replace the back panel by first inserting the latch at the bottom edge into the base of the unit, then rotate the panel upward toward the top of the unit until the panel snaps into the unit.

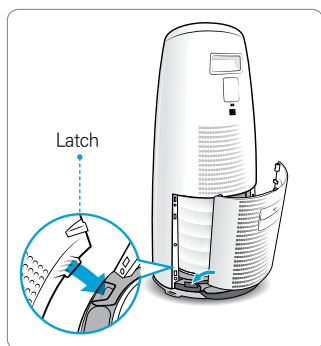

⑥ When to service and replace filter:

Filter	Indicator Light	When to service	When to replace
360° All-in-One True HEPA Filter	 Check Filter	Clean once every 14 days	Lasts up to 12 months

※ Intervals between filter replacement may vary depending on environment.

※ For optimal use, the filter can be cleaned once every 14 days.

※ To clean the filter, vacuum the outside of the filter with a soft brush.

※ **THIS FILTER CANNOT BE WASHED**

To purchase replacement Winix filters:
contact your local dealer

this unit
is compatible
with this
WINIX filter

item: 112180



SAFETY AND CAUTIONS

Before operating this equipment, carefully read and follow these safety cautions

Ensure filter is inserted before running unit

running unit without the filter can shorten the units life and cause electric shock or injury.

Be sure foreign objects are NOT inserted into the vents on the unit

objects can include pins, rods, and coins.

Do not touch any part of the interior of the unit with wet hands

the high voltage may cause electric shock.

Ensure unit intake and outlet vents do not become blocked

blockage may lead to increased internal temperatures causing product failure and deformation.

Do not use the unit as a step stool or place heavy objects on it

personal injury may occur or product failure and deformation.



WARNING

Follow these instructions to reduce the risk of serious injury or death and to reduce risk of damaging the unit.



Do not pull on the power cord when unplugging the unit



Do not tie or knot power cord when unit is in operation



If the unit becomes submerged in water, unplug it and contact customer service



Do not unplug or move the unit while in operation



Do not plug additional appliances into the same outlet or power supply



Do not touch the plug with wet hands



Unplug unit when not in operation for extended periods of time



Cord can become damaged by forcefully bending, pulling, twisting, bundling, pinching or placing heavy objects on it

- ✗ If the supply cord is damaged, it must be replaced by a special cord or assembly available from the manufacturer or its service agent.
- ✗ This appliance is not intended for use by a person (including children) with reduced physical sensory or mental capabilities, or lack of experience and knowledge, unless they have been given supervision or instruction concerning use of the appliance by a person responsible for their safety.
- ✗ Children should be supervised to ensure that they do not play with the appliance.

INITIAL OPERATION

- ① Insert the power cord into an electrical outlet.

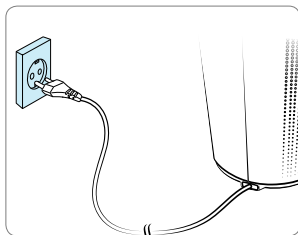

- ② Press the 'Power' button.

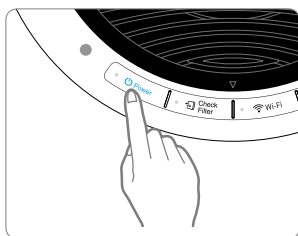

Note

- During the first 4 minutes of power up, the Air Quality Indicator will flash as the Smart Sensor measure the air quality in the environment, after which normal operation will begin.

- ③ By default, when the unit first powers on, the mode will be set to Auto with PlasmaWave® enabled.

- When in Auto mode, the fan speed will be automatically adjusted according to the environments air quality.
- PlasmaWave® works to remove harmful airborne contaminants.

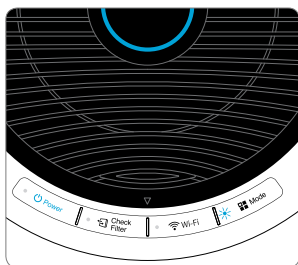

Note

- In Auto mode, as the indoor air quality improves, the fan speed will automatically be reduced to Low.
- When the unit is running, you may hear a chirping or buzzing sound. The sound is from large particles passing through PlasmaWave®, it is normal and does not signify product failure. To disable PlasmaWave®, see page 13.

AUTO & SLEEP

1. Auto Mode

Enables auto operation based on the unit's air quality Smart Sensor.

- ① Press the Mode button to select Auto mode.

- The LED 'Auto' light will indicate when Auto mode is activated, and operation will begin.

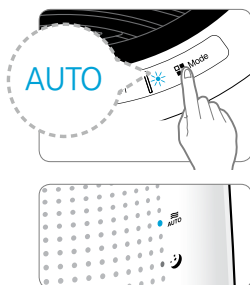

✓ Note

- When in Auto mode the fan speed is automatically adjusted according to the indoor air quality. As the indoor air quality improves, the fan speed will automatically be reduced. If the indoor air quality decreases, the fan speed will automatically increase.

2. Sleep Mode

Press the Mode button to select Sleep mode.

- The LED "Sleep" light will indicate when Sleep mode is activated, and operation will begin.

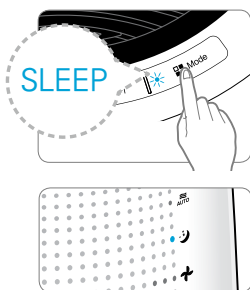

✓ Note

- When Sleep mode is selected, the fan speed is automatically set to Low. The fan speed can be manually changed by pressing the Fan Speed button, changing the unit into manual mode.
- When Sleep Mode is activated, the Air Quality Indicator LED light is disabled.

MANUAL & PLASMAWAVE®

3. Manual Mode (setting fan speed)

Users can opt to manually set the fan speed to Low, Medium, High, or Turbo.

- ① Press the Mode button to set the desired fan speed.
 - When the button is pressed the unit will cycle through Auto Mode, Sleep Mode and fan speeds (Low, Medium, High, Turbo).

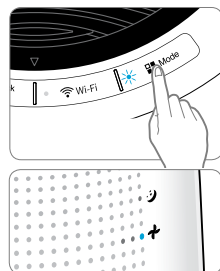



-  **Note** • When Manual Mode is selected, Auto and Sleep Modes are automatically disabled.

4. PlasmaWave®

By default, PlasmaWave® is enabled whenever the unit is powered on.

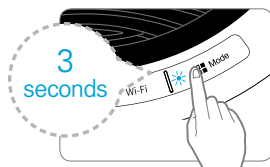
- ① When the unit is on, press and hold the Mode button for at least 3 seconds to enable or disable this feature.
 - When PlasmaWave® is enabled the indicator light will be on. When it is disabled the light will be off.



-  **Note**
- In Auto mode, as the indoor air quality improves, the fan speed will automatically be reduced to Low.
 - When the unit is running, you may hear a chirping or buzzing sound. The sound is from large particles passing through PlasmaWave®, it is normal and does not signify product failure.

AIR QUALITY INDICATOR

5. Air Quality Indicator

When on, the LED light will indicate the current indoor air quality according to three levels: BLUE (good), AMBER (fair), RED (poor).

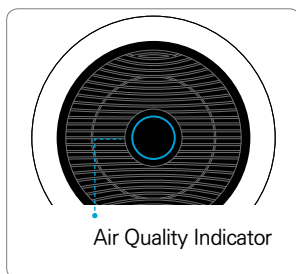

Note

- Air quality level is displayed on the indicator, based on the Smart Sensor. Depending on the immediate environment, the indicator may change frequently in color or stay the same for lengthy periods of time.
- When the unit is in Sleep Mode the Air Quality Indicator will be turned off to allow for ultimate night time operation.

WINIX SMART

6. Winix Smart

WINIX SMART allows you to conveniently control your air purifier from any location.

WINIX SMART is optimized for the following specifications. Depending on your smart phone capabilities and service parameters, some functions may not be supported.



ANDROID (ICS 4.12 Jellybean or later recommended)



iOS (6.0 or later recommended - iPhone 4S or later)

※ Before connecting to Smart Home

- A Wi-Fi wireless router must be installed within range of the air purifier to use WINIX SMART.
- Ensure Wi-Fi router matches the following specifications; 802.11b/g/n 2.4GHZ or for a dual-band wireless router (2.4GHz/5GHz), be sure to select 2.4GHz.
- Be sure to have the Wi-Fi password handy.
- During registration, please keep the air purifier, wireless router, and smart device within a 32 ft. radius.
- Obstacles between the air purifier, wireless router, and smart device may cause weak reception.
- Before connecting, users with a "Smart Network Switch" on their device should temporarily disable it.
- Once WINIX SMART has been connected, the "Smart Network Switch" on your device can be enabled.

■ Setup

① Download the WINIX SMART app on your device.

- available via Google Play store or iTunes App store



② Run the app and follow the setup guide to connect your device to the unit.



- Select "New Unit" and choose NK305 to connect to this model.
- Read the notice and select "OK".
- Enter the password to your Wi-Fi network.
- Press and hold the Wi-Fi button on the unit's control panel until it beeps. **The Wi-Fi strength indicator will begin to blink**
- Connect to the WINIX SMART network via your device's network menu.
- Selecting "Next" will connect your unit to your device.
- Define the unit settings (Name and Location).
- When set up is complete, the WINIX SMART Indicator will light up.



FILTER CARE

1. Know The Filters

When the Check Filter indicator LED is on, it is time to replace the filter.

Filter	Indicator Light	When to service	When to replace
360° All-in-One True HEPA Filter	 Check Filter	Clean once every 14 days	Lasts up to 12 months

※ Intervals between filter replacement may vary depending on environment.

※ For optimal use, the filter can be cleaned once every 14 days.

※ To clean the filter, vacuum the outside of the filter with a soft brush.

※ **THIS FILTER CANNOT BE WASHED**

To purchase replacement Winix filters:
Contact your local dealer

this unit
is compatible
with this
WINIX filter

item: 112180

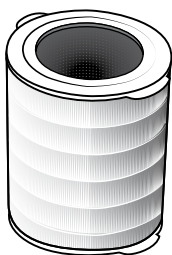

360° All-in-One True
HEPA Filter

Note

- The filters' life varies depending on the level of pollutants in the air. The more dust present in the environment, the more dust accumulates in the filters, shortening the life.
- If the filter is heavily soiled or has a bad Odour, or if the fan strength is significantly weakened, replace the filter even if the Change Filter indicator has not yet turned on.

FILTER CARE

2. Removing Filters

Turn the unit power off before removing filters.



- ① Remove the back panel by grasping the handle and gently pulling towards yourself.
- ② Grasp the lower handle on the unit and pull straight out, towards yourself until the filter is released.
- ③ Pull out the **360° All-in-One True HEPA Filter**.

3. Preparing New Filters

- ① Remove replacement filter from protective plastic wrap.
 - Operating the unit without removing filters from plastic wrap may cause abnormal noise, deformation, or fire as a result of overheating.

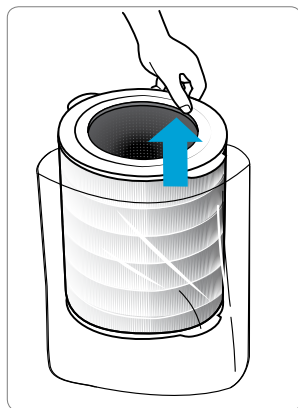

NOTICE

- For optimal performance, only genuine Winix filters should be used with this unit.

FILTER CARE

4. Replacing Filters

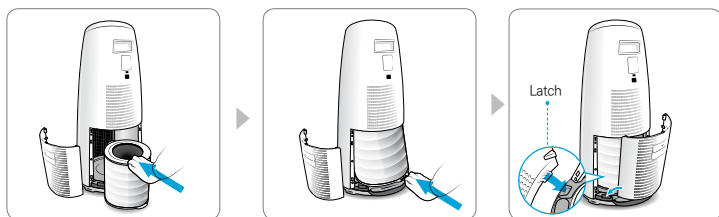

- ① Install the filter, top side up, into the unit until it is fully inserted. Grasp lower handle near bottom of the unit and push in until the filter locks into place.
 - The top of the filter shows the opening into the filter. Whereas the bottom is solid, with no opening.
 - When installing the filter you will know it is fully inserted because it will no longer be able to be pushed further.
- ② Replace the back panel by first inserting the latch at the bottom edge into the base of the unit, then rotate the panel upward toward the top of the unit until the panel snaps into the unit.

5. Resetting The Unit

- ① After replacing the filter, turn the power back on and then press and hold the Check Filter button for at least 5 seconds to RESET the filter life in your unit.

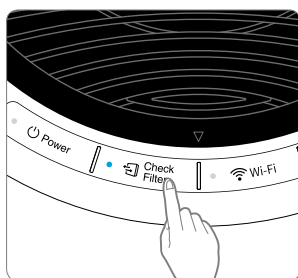

FILTER CARE

6. Cleaning the filter

Intervals between filter cleaning may vary depending on the air quality.

① Clean with a vacuum or a soft brush

- Only clean the pre-filter.
- This filter **CANNOT** be washed.

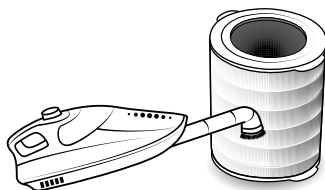

NOTICE

- Do not use benzene, alcohol, or other volatile fluids, which may cause damage or discoloration.

CLEANING CARE

2. Cleaning the Exterior & Interior

① Wipe with a soft damp cloth using room temperature water. Afterwards, wipe it down with a clean dry cloth.

- To keep unit in peak condition, clean every 1–2 months.

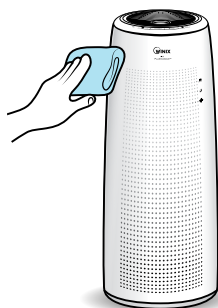

① In order to clean the interior, open the back panel and remove filter, then use vacuum cleaner to remove excess dirt and dust.

- For optimal performance, clean every 1–2 months.

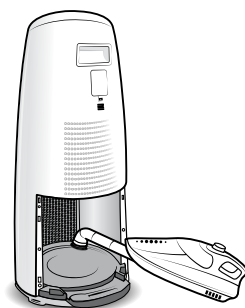

NOTICE

- When cleaning the unit, always unplug the power cord first and then wait until the unit has cooled down.
- Never disassemble, repair, or modify this unit yourself.
- Do not use flammable sprays or liquid detergents.
- Do not allow children to clean or maintain the unit.
- Before cleaning or maintaining, ensure unit is unplugged.

FREQUENTLY ASKED QUESTIONS

Problem	Check / Actions to take
<p>It does not turn on at all.</p>	<ul style="list-style-type: none">• Is the plug securely attached to the outlet?<ul style="list-style-type: none">– Make sure the outlet has power going to it, and ensure the plug is secured.• Is there a power outage?<ul style="list-style-type: none">– Check to see if other lights and electrical equipment are working and try again.
<p>It doesn't work in Auto Mode.</p>	<ul style="list-style-type: none">• Has Auto Mode been selected?<ul style="list-style-type: none">– Press the Mode button until Auto Mode is selected.• Is the sensor blocked or clogged?<ul style="list-style-type: none">– Wipe VOC Smart Sensor with wet cloth, then dry.

FREQUENTLY ASKED QUESTIONS

Problem	Check / Actions to take
It vibrates and makes a lot of noise.	<ul style="list-style-type: none">• Is it running on a slanted or uneven surface?<ul style="list-style-type: none">– Move the unit to a hard, flat, even area of the floor.
The power plug and outlet feel hot.	<ul style="list-style-type: none">• Is the plug securely plugged in?<ul style="list-style-type: none">– Make sure the plug is properly plugged into the outlet.
There is a strange smell.	<ul style="list-style-type: none">• Is it being used in a place with a lot of smoke, dust, or odours?<ul style="list-style-type: none">– Clean the air intakes on either side and clean the pre-filter.– Clean or change the filter.
The fan strength is weak. The unit is not purifying the air.	<ul style="list-style-type: none">• Is the Check Filter indicator light on?<ul style="list-style-type: none">– Change the filters as required.
The display panel is dim.	<ul style="list-style-type: none">• Is the Light Sensor blocked by debris?<ul style="list-style-type: none">– When Auto Mode is on, Sleep Mode is automatically activated when the Light Sensor detects that the room is dark.

UNIT SPECIFICATIONS

Model Name	NK305
Power Voltage	AC220V-240V~ 50/60Hz
Power Rate	55W
Room Area Served	AHAM verified at 27.8 m ²
Dimensions	310 mm(W) x 310 mm(D) x 750 mm(H)
Weight	7.7 kg
Replacement Filter	Filter N / item: 112180

※ The exterior, design, and product specifications may be changed without prior notice to improve product performance.

PRODUCT WARRANTY

The terms of the warranty are as follows.

1. This product is manufactured under stringent quality control and inspections.
2. Warranty void if product failure is a result of negligence or misuse by the consumer, shipping and service fees may be incurred even during the warranty period.
3. The warranty must be presented upon bringing the product for service.
4. Store the warranty in a safe place, as it cannot be reissued.
5. This warranty is valid only in the Europe.

Product Name	Air Purifier	
Model Name	NK305	
Purchase Date		
Warranty period	Two (2) years	
Place of purchase		
Place of purchase Tel.		
Customer	Address	
	Name	
	Tel.	

※ After purchase, be sure to complete all of the above information.



Ontwikkeld in samenwerking
met Drexel University
(Philadelphia, PA, VS)



Independently Tested
Consumer Trusted.

160509 Rev.A

Contact for product
related inquiries and
customer service

www.winix.com

PURIFICATEUR D'AIR WINIX

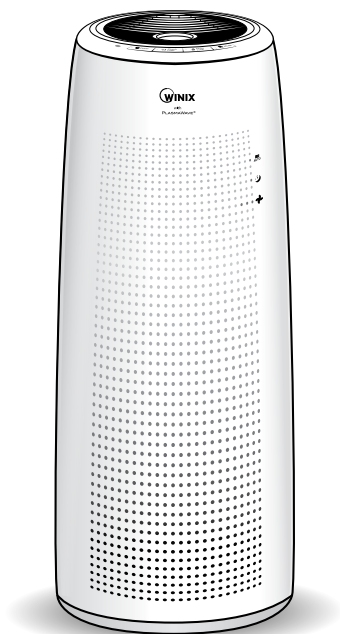

Modèle

NK305

Guide
d'utilisation
et d'entretien



- Il convient de lire et respecter toutes les instructions et consignes de sécurité indiquées dans ce manuel, avant toute utilisation.
- La garantie de ce produit est imprimée au dos de ce manuel et, par conséquent, il convient de conserver celui-ci en lieu sûr pour un usage ultérieur.

SOMMAIRE

Purification de l'air en 4 étapes	28
Commandes	29

Configuration

Emplacement d'utilisation	30
Anatomie du filtre	32
Installation des filtres	33

Consignes de sécurité

Sécurité et avertissements	35
----------------------------	----

Fonctionnement

Première utilisation	36
Modes opératoires	37
Fonctionnalités et configuration	38
Winix Smart	40

Entretien et maintenance

Maintenance du filtre	40
Nettoyage	44

Dépannage

Questions fréquemment posées	45
------------------------------	----

Caractéristiques de l'appareil	47
Garantie du produit	48

French	26
Spanish	51
German	76
Italian	101
Dutch	126

► Ce produit n'est conçu que pour une tension de 220-240 V.

PURIFICATION DE L'AIR EN 4 ÉTAPES

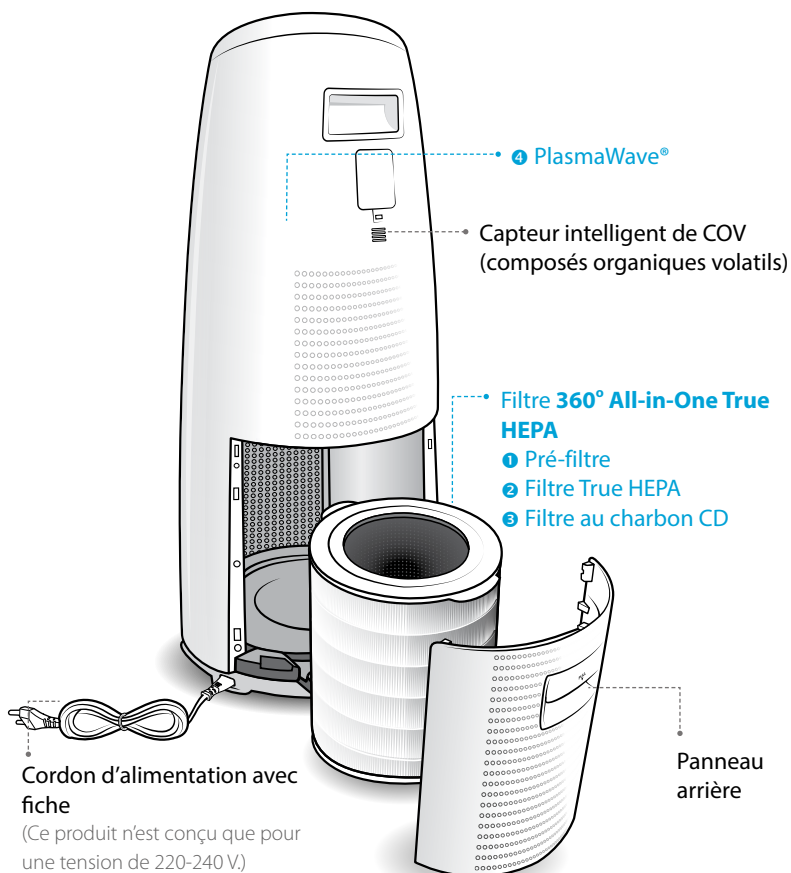

CONTENU DE L'EMBALLAGE



Appareil



Filtre 360° All-in-One True HEPA

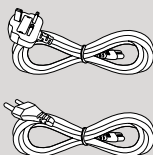

Cordon d'alimentation avec fiche



Guide de l'utilisateur

COMMANDES

Orifices de sortie de l'air

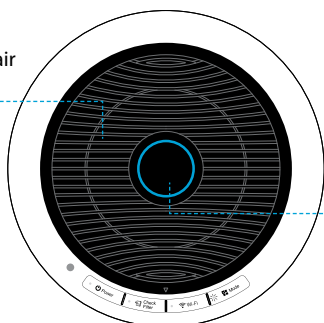

Indicateur de la qualité de l'air

La diode à codes de couleur indique l'un des trois niveaux de qualité de l'air.

Touche Mode (mode)

- Appuyer sur cette touche pour parcourir manuellement les vitesses de ventilation (Low, Medium, High, Turbo) (basse, moyenne, haute, turbo).
- Un appui sur cette touche permet également de parcourir les modes Auto (automatique) et Sleep (sommeil).
- Lorsque le mode Sleep (sommeil) est sélectionné, le voyant indicateur de la qualité de l'air s'éteint.
- Appuyer et maintenir cette touche enfoncée au moins 3 secondes pour activer ou désactiver la fonction PlasmaWave®.

Touche Reset (réinitialisation)

Après le remplacement d'un filtre, appuyer sur la touche Reset (réinitialisation) pendant au moins 5 secondes.

Indicateur de puissance Wi-Fi

Affiche la force de signal de la connexion Wi-Fi.

Indicateur PlasmaWave®

Ce voyant indique si la fonction PlasmaWave® est activée ou désactivée.

Capteur lumineux

Ce capteur détecte la quantité de lumière ambiante dans l'environnement, afin d'ajuster la luminosité des indicateurs à diode.

Touche Power (alimentation)

Cette touche met l'appareil sous tension ou hors tension.

Indicateur Change Filter (changement de filtre)

Ce voyant s'allume lorsqu'il est temps de remplacer le filtre.

Bouton Wi-Fi

Active ou désactive la fonction Wi-Fi.

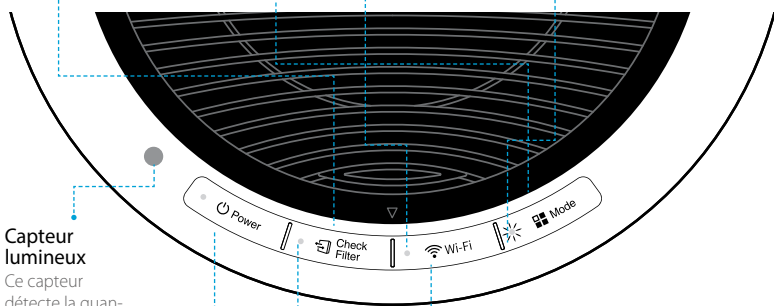

EMPLACEMENT D'UTILISATION

Laisser un espace libre d'environ 30-45 cm entre l'appareil et un téléviseur, un poste de radio ou tout autre produit électronique

Les interférences électromagnétiques issues de certains produits électroniques peuvent entraîner des dysfonctionnements.

Placer l'appareil à l'intérieur et à l'abri des rayons de soleil

Une exposition directe au soleil peut entraîner des dysfonctionnements, voire des pannes.









Placer l'appareil sur des surfaces dures et plates

Des surfaces fragiles ou inclinées peuvent entraîner des bruits et des vibrations anormales.



AVERTISSEMENT

Respecter ces instructions pour réduire les risques de blessures graves ou de mort, et pour éviter d'endommager l'appareil.

-  Ne pas utiliser dans le brouillard ou dans des fumées de pétrole industriel, ou encore dans un nuage de poussières métalliques
-  Ne pas installer l'appareil dans un moteur ou un véhicule de transport (camion, bateau, navire, etc.)
-  Ne pas installer l'appareil à proximité de matériaux inflammables (aérosols, carburants,
-  Ne pas installer l'appareil sous une prise électrique
-  Ne pas installer l'appareil à côté d'appareils de chauffage
-  Ne pas installer l'appareil dans un endroit contenant des quantités excessives de gaz toxiques
-  Ne pas placer l'appareil face au vent ou dans un courant d'air
-  Ne pas placer l'appareil dans un endroit excessivement humide, qui pourrait le mouiller

※ Cet appareil n'est pas conçu pour la conservation de documents ou d'œuvres d'art.

Filtre 360° All-in-One True HEPA

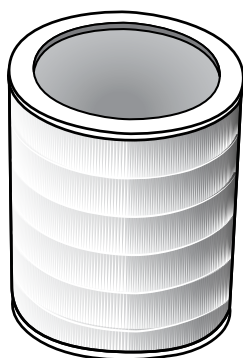
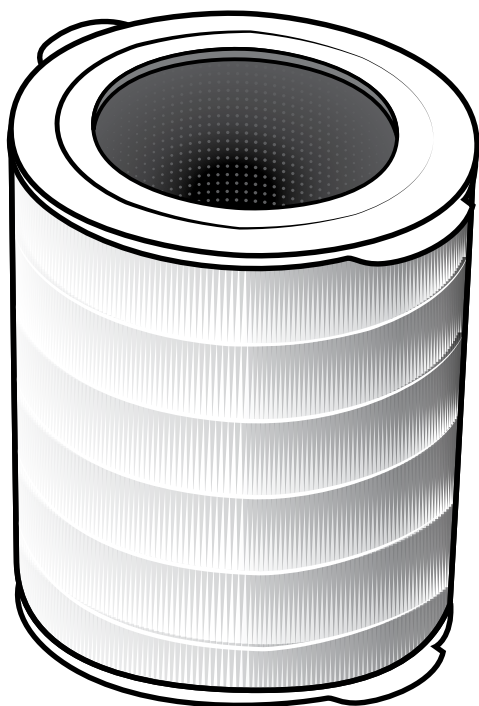

1 Pré-filtre

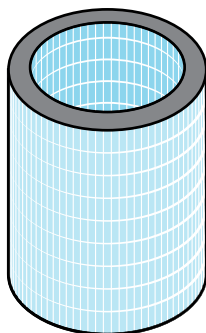

2 Filtre True HEPA



3 Filtre au charbon CD

ANATOMIE du filtre 360° All-in-One True HEPA

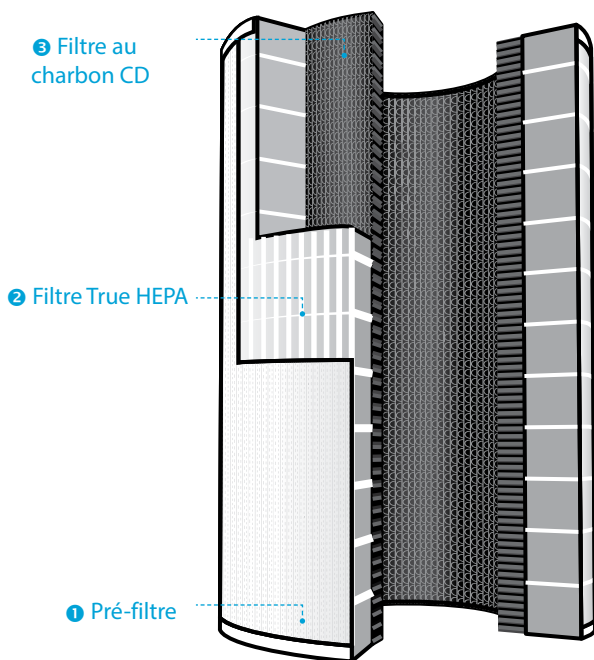

❶ Le pré-filtre est conçu pour piéger les plus grandes particules atmosphériques, qui se trouvent à l'intérieur des habitations.

❷ Le filtre True HEPA capture 99,97 %* des allergènes atmosphériques, notamment les pollens, les spores de champignons, les poussières, les squames d'animaux domestiques, les microbes et la fumée du tabac. * Particules jusqu'à 0,3 microns.

❸ Le filtre au charbon CD réduit les COV (composés organiques volatils) et les odeurs ménagères issues de la cuisine, des animaux domestiques et de la fumée du tabac.



Remarque

• Le filtre 360° All-in-One True HEPA est d'un seul tenant et il est impossible d'acheter séparément les composants de ce filtre.

INSTALLATION DES FILTRES

Ce produit est livré avec tous les filtres requis. Le film plastique de protection, qui enveloppe le filtre, doit être retiré avant toute utilisation.

- ✖ L'utilisation de l'appareil sans retirer le film plastique peut provoquer des pannes.
- ✖ Débrancher l'appareil et veiller à ce qu'il soit hors tension avant d'installer le filtre.

- ① Démontez le panneau arrière en saisissant la poignée et en tirant en arrière, vers soi.

Loquet



- ② Après avoir enlevé le panneau arrière, saisissez la poignée à côté du fond de l'appareil, et la tirez vers soi pour baisser et libérer le filtre.



- ③ Retirez le filtre **360° All-in-One True HEPA** de l'appareil. Retirez le film plastique qui enveloppe le filtre.

- L'utilisation de l'appareil sans enlever le film plastique qui enveloppe les filtres peut entraîner des bruits anormaux, des déformations, voire un incendie à cause de la surchauffe.

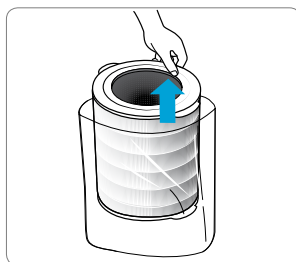

• Se reporter aux pages 39 à 41 pour en savoir davantage sur la façon de remplacer les filtres.

INSTALLATION DES FILTRES

④ Installer le filtre, le sommet vers le haut, dans l'appareil et l'enfoncer entièrement. Saisir la poignée inférieure à côté du fond de l'appareil et la pousser jusqu'à ce que le filtre soit verrouillé à sa place.

- Le sommet du filtre est ouvert et montre l'orifice du filtre. Alors que le bas du filtre est plein, sans aucune ouverture.
- Lors de l'installation du filtre, si celui-ci ne peut plus être poussé, c'est qu'il est totalement enfoncé.



⑤ Replacer le panneau arrière en insérant d'abord le loquet dans la base de l'appareil, au niveau de la bordure inférieure, puis incliner le panneau vers le haut de l'appareil jusqu'à ce qu'il s'encastre.

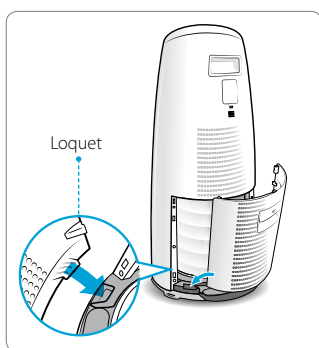

⑥ Maintenance et remplacement du filtre :

Filtere	Voyant indicateur	Fréquence de maintenance	Fréquence de remplacement
Filtere 360° All-in-One True HEPA	 Check Filter	Nettoyer tous les 14 jours	Changer tous les 12 mois

※ La fréquence de remplacement du filtre peut varier en fonction de l'environnement d'utilisation.

※ Pour un usage optimal, le filtre peut être nettoyé tous les 14 jours.

※ Pour nettoyer le filtre, frotter l'extérieur du filtre avec une brosse douce.

※ **CE FILTRE NE PEUT PAS ÊTRE LAVÉ**

Pour acheter des filtres de remplacement Winix :
contacter le revendeur le plus proche

this unit
is compatible
with this
WINIX filter

item: 112180



SÉCURITÉ ET AVERTISSEMENTS

Avant d'utiliser cet appareil, lire soigneusement les consignes de sécurité et les respecter

Veiller à ce que le filtre soit inséré dans l'appareil avant sa mise en marche

L'utilisation de l'appareil sans le filtre peut raccourcir la durée de vie de l'appareil et provoquer un choc électrique ou blesser quelqu'un.

Veiller à ce qu'aucun objet étranger ne pénètre dans les orifices de ventilation de l'appareil

Ces objets peuvent être des épingles, des aiguilles et des pièces de monnaie.

Ne pas toucher les pièces à l'intérieur de l'appareil avec les mains mouillées

La haute tension présente peut entraîner un choc électrique.

Veiller à ce que les orifices de ventilation intérieurs et extérieurs ne soient pas obstrués

Une obstruction des orifices de ventilation peut entraîner une augmentation de la température interne, ce qui pourrait provoquer des déformations et des pannes.

Ne pas utiliser l'appareil comme escabeau et ne pas poser dessus d'objets lourds

quelqu'un pourrait se blesser, l'appareil pourrait être endommagé ou tomber en panne.



AVERTISSEMENT

Respecter ces instructions pour réduire les risques de blessures graves ou de mort, et pour éviter d'endommager l'appareil.



Ne pas tirer sur le cordon d'alimentation pour débrancher l'appareil



Ne pas attacher ou nouer le cordon d'alimentation lorsque l'appareil est en marche



Si l'appareil est immergé dans l'eau, le débrancher et contacter le service après-vente



Ne pas débrancher ou déplacer l'appareil lorsqu'il est en marche



Ne pas brancher d'autres appareils dans la même prise ou sur la même alimentation



Ne pas toucher la fiche avec les mains mouillées



Débrancher l'appareil en cas d'inutilisation prolongée



Le cordon d'alimentation peut être endommagé en cas de pliage, traction, torsion, emballage, pincement ou en plaçant dessus des objets lourds

- × Si le cordon d'alimentation est endommagé, il doit être remplacé par un cordon original en provenance du fabricant ou de son service après-vente.
- × Cet appareil n'est pas conçu pour être utilisé par des personnes (y compris les enfants) avec des capacités mentales ou physiques réduites, ou sans expérience ni connaissance, sauf si elles sont surveillées ou qu'elles ont été informées sur l'utilisation de cet appareil par une personne responsable de leur sécurité.
- × Les enfants doivent être surveillés afin de garantir qu'ils ne jouent pas avec l'appareil.

PREMIÈRE UTILISATION

- ① Brancher le cordon d'alimentation dans une prise électrique.

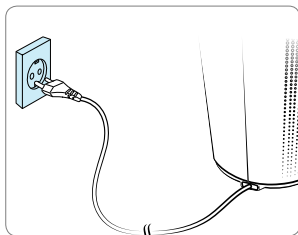

- ② Appuyer sur la touche « Power » (alimentation).

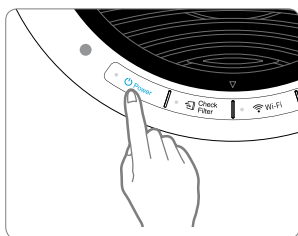

Remarque

- Dans les 4 premières minutes de la mise sous tension, l'indicateur de la qualité de l'air clignotera pendant que le capteur intelligent mesurera la qualité de l'air environnant, puis l'appareil passera en fonctionnement normal.

- ③ Par défaut, lorsque l'appareil est mis sous tension pour la première fois, le mode est configuré sur Auto (automatique) avec la fonction PlasmaWave® activée.

- En mode Auto (automatique), la vitesse de ventilation sera automatiquement ajustée en fonction de la qualité de l'air environnant.
- Le système PlasmaWave® permet d'éliminer les polluants atmosphériques nocifs.

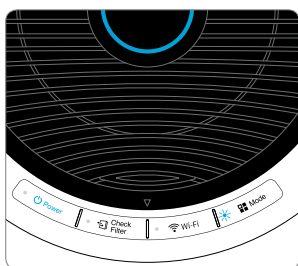

Remarque

- En mode Auto (automatique), lorsque la qualité de l'air intérieur s'améliore, la vitesse de ventilation passe automatiquement sur Low (basse).
- Lorsque l'appareil est en marche, il est possible d'entendre un gazouillis ou un bourdonnement. Ces sons proviennent du passage des particules dans le système PlasmaWave®, c'est normal et cela ne signifie pas que l'appareil est endommagé. Pour désactiver le système PlasmaWave®, se reporter à la page 37.

AUTO (automatique) et SLEEP (sommeil)

1. Mode Auto (automatique)

Ce mode permet un fonctionnement automatique, basé sur la qualité de l'air détectée par le capteur intelligent.

- 1 Appuyer sur la touche Mode (mode) pour sélectionner le mode Auto (automatique).

- La diode « Auto » s'allume pour indiquer que le mode Auto (automatique) est activé.

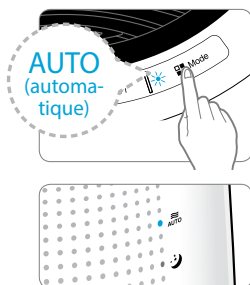

Remarque

- En mode Auto (automatique), la vitesse de ventilation est automatiquement ajustée en fonction de la qualité de l'air intérieur. Lorsque la qualité de l'air intérieur s'améliore, la vitesse de ventilation est automatiquement réduite. Si la qualité de l'air intérieur diminue, la vitesse de ventilation est automatiquement augmentée.

2. Mode Sleep (sommeil)

Appuyer sur la touche Mode (mode) pour sélectionner le mode Sleep (sommeil).

- La diode « Sleep » s'allume pour indiquer que le mode Sleep (sommeil) est activé.

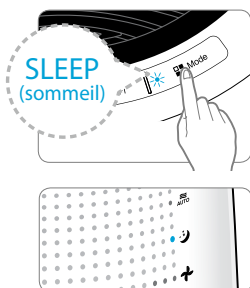

Remarque

- En mode Sleep (sommeil), la vitesse de ventilation est automatiquement réglée sur Low (basse). Il est possible de modifier manuellement la vitesse de ventilation en appuyant sur la touche Fan Speed (vitesse de ventilation), ce qui fait passer l'appareil en mode Manual (manuel).
- En mode Sleep (sommeil), la diode de l'indicateur de la qualité de l'air est éteinte.

MANUAL (manuel) et PLASMAWAVE®

3. Mode Manual (manuel) (réglage de la vitesse de ventilation)

L'utilisateur peut choisir de régler manuellement la vitesse de ventilation sur Low (basse), Medium (moyenne), High (haute) ou Turbo (turbo).

① Appuyer sur la touche Mode (mode) pour configurer la vitesse de ventilation souhaitée.

- Plusieurs appuis sur la touche permettent de parcourir le mode Auto (automatique), le mode Sleep (sommeil) et les différentes vitesses de ventilation (Low, Medium, High, Turbo) (basse, moyenne, haute, turbo).

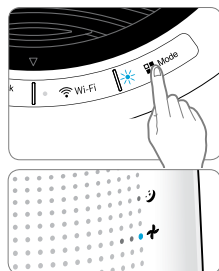

Remarque • En mode Manual (manuel), les modes Auto (automatique) et Sleep (sommeil) sont automatiquement désactivés.

4. PlasmaWave®

Par défaut, la fonction PlasmaWave® est activée dès que l'appareil est mis sous tension.

① Lorsque l'appareil est sous tension, appuyer sur la touche Mode (mode) et la maintenir enfoncée pendant au moins 3 secondes pour activer ou désactiver cette fonction.

- Lorsque la fonction PlasmaWave® est activée, le voyant indicateur correspondant est allumé. Lorsque cette fonction est désactivée, l'indicateur est éteint.

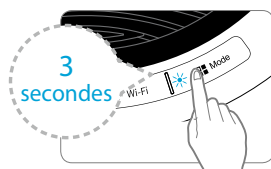

Remarque • En mode Auto (automatique), lorsque la qualité de l'air intérieur s'améliore, la vitesse de ventilation passe automatiquement sur Low (basse).
• Lorsque l'appareil est en marche, il est possible d'entendre un gazouillis ou un bourdonnement. Ces sons proviennent du passage des particules dans le système PlasmaWave®, c'est normal et cela ne signifie pas que l'appareil est endommagé.

INDICATEUR DE LA QUALITÉ DE L'AIR

5. Indicateur de la qualité de l'air

Si cet indicateur est allumé, cela signifie que la qualité actuelle de l'air ambiant est définie par l'un des trois niveaux : BLEU (bonne), AMBRE (correcte), ROUGE (pauvre).



Remarque

- Le niveau de la qualité de l'air s'affiche via l'indicateur, en fonction du capteur intelligent. Selon l'environnement immédiat, l'indicateur peut changer fréquemment de couleur ou conserver la même couleur pendant une période prolongée.
- Lorsque l'appareil est en mode Sleep (sommeil), l'indicateur de la qualité de l'air est éteint afin d'optimiser le fonctionnement nocturne de l'appareil.

WINIX SMART

1. Connexion à WINIX SMART

WINIX SMART vous permet de contrôler votre purificateur d'air de façon pratique depuis n'importe où.

WINIX SMART est optimisé pour les spécifications suivantes. Selon les capacités de votre smartphone et des paramètres de service, certaines fonctions peuvent ne pas être prises en charge.



ANDROID (ICS 4.12 Jellybean ou ultérieur recommandé)



iOS (6.0 ou ultérieur recommandé - iPhone 4S ou ultérieur)

※ Avant la connexion à WINIX SMART

- Un routeur sans fil Wi-Fi doit être installé à portée du purificateur d'air pour utiliser WINIX SMART.
- Vérifier que le routeur Wi-Fi correspond aux spécifications suivantes : 802.11b/g/n 2,4GHZ ou pour un routeur sans fil double bande (2,4GHZ/5GHZ), s'assurer de sélectionner 2,4GHZ.
- S'assurer d'avoir le mot de passe Wi-Fi à portée de main.
- Durant l'enregistrement, veiller à ce que le purificateur d'air, le routeur sans fil et le dispositif intelligent soient dans un rayon de 9,75 mètres.
- Tout obstacle entre le purificateur d'air, le routeur sans fil et le dispositif intelligent peut nuire à la réception.
- Avant de connecter, les utilisateurs disposant d'un « Smart Network Switch » sur leur appareil doivent le désactiver temporairement.
- Après avoir connecté WINIX SMART, la fonction « Smart Network Switch » de votre dispositif peut être à nouveau activée.

■ Configuration

① Téléchargez l'application WINIX SMART sur votre dispositif.

- disponible sur Google Play store ou iTunes App store



② Lancez l'application et suivez le guide de configuration pour connecter votre dispositif à l'appareil.



- Sélectionnez « Nouveau matériel » et choisissez NK305 pour connecter à ce modèle.
- Lisez la notice et sélectionnez « OK ».
- Entrez le mot de passe pour votre réseau Wi-Fi.
- Maintenez enfoncé le bouton Wi-Fi sur le panneau de commande de l'appareil jusqu'au bip sonore. ***L'indicateur de puissance Wi-Fi commence à clignoter***
- Connectez au réseau WINIX SMART via le menu réseau de votre dispositif.
- Le fait de sélectionner « Suivant » permettra de connecter votre appareil à votre dispositif.
- Définissez les paramètres de l'appareil (nom et localisation).
- Quand la configuration est terminée, l'indicateur WINIX SMART s'allume.



MAINTENANCE DU FILTRE

1. Connaissance des filtres

Si le voyant indicateur Check Filter (vérification du filtre) est allumé, c'est qu'il est temps de remplacer le filtre.

Filtere	Voyant indicateur	Fréquence de maintenance	Fréquence de remplacement
Filtere 360° All-in-One True HEPA	 Check Filter	Nettoyer tous les 14 jours	Changer tous les 12 mois

- ✗ La fréquence de remplacement du filtre peut varier en fonction de l'environnement d'utilisation.
- ✗ Pour un usage optimal, le filtre peut être nettoyé tous les 14 jours.
- ✗ Pour nettoyer le filtre, frotter l'extérieur du filtre avec une brosse douce.
- ✗ **CE FILTRE NE PEUT PAS ÊTRE LAVÉ**

Pour acheter des filtres de remplacement Winix :
contacter le revendeur le plus proche

this unit
is compatible
with this
WINIX filter

item: 112180

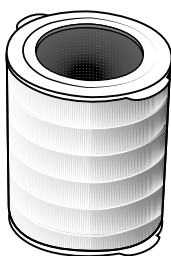

**Filtere 360° All-in-One
True HEPA**



Remarque

- La durée de vie du filtre varie en fonction de la quantité de polluants dans l'air. Plus l'environnement est poussiéreux, plus la poussière s'accumule dans les filtres, raccourcissant ainsi leur durée de vie.
- Si le filtre est fortement encrassé ou qu'il émet une odeur nauséabonde, ou si la vitesse de ventilation diminue de façon significative, remplacer le filtre même si le voyant indicateur Change Filter (changement de filtre) ne s'est pas encore allumé.

MAINTENANCE DU FILTRE

2. Démontage des filtres

Mettre l'appareil hors tension avant de démonter les filtres.



- ① Démontez le panneau arrière en saisissant la poignée et en tirant doucement en arrière, vers soi.
- ② Saisir la poignée inférieure de l'appareil et la tirer vers soi jusqu'à ce que le filtre soit libéré.
- ③ Retirer le filtre **360° All-in-One True HEPA**.

3. Préparation des filtres neufs

- ① Retirer le film plastique de protection qui enveloppe le filtre.

- L'utilisation de l'appareil sans enlever le film plastique qui enveloppe les filtres peut entraîner des bruits anormaux, des déformations, voire un incendie à cause de la surchauffe.

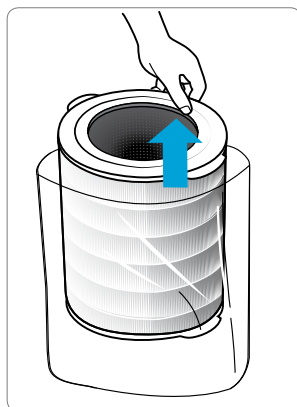

• Pour des performances optimales, il convient de n'utiliser que les filtres originaux Winix dans cet appareil.

MAINTENANCE DU FILTRE

4. Remplacement des filtres

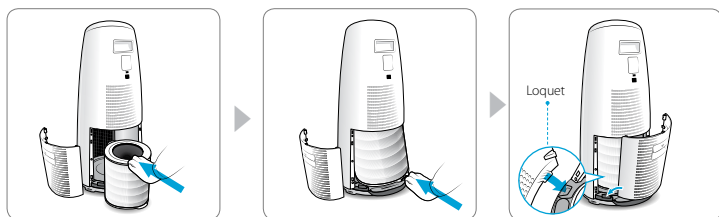

- ① Installer le filtre, le sommet vers le haut, dans l'appareil et l'enfoncer entièrement. Saisir la poignée inférieure à côté du fond de l'appareil et la pousser jusqu'à ce que le filtre soit verrouillé à sa place.
 - Le sommet du filtre est ouvert et montre l'orifice du filtre. Alors que le bas du filtre est plein, sans aucune ouverture.
 - Lors de l'installation du filtre, si celui-ci ne peut plus être poussé, c'est qu'il est totalement enfoncé.
- ② Replacer le panneau arrière en insérant d'abord le loquet dans la base de l'appareil, au niveau de la bordure inférieure, puis incliner le panneau vers le haut de l'appareil jusqu'à ce qu'il s'encastre.

5. Réinitialisation de l'appareil

- ① Après le remplacement du filtre, remettre l'appareil sous tension, puis appuyer sur la touche Check Filter (vérification du filtre) et la maintenir enfoncée pendant au moins 5 secondes pour réinitialiser la durée de vie du filtre mémorisée dans l'appareil.

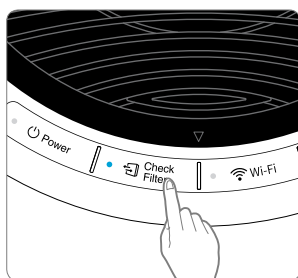

MAINTENANCE DU FILTRE

6. Nettoyage du filtre

La fréquence des nettoyages du filtre peut varier en fonction de la qualité de l'air.

① Nettoyer le filtre avec un aspirateur ou une brosse douce

- Ne nettoyer que le pré-filtre.
- Ce filtre **NE PEUT PAS** être lavé.

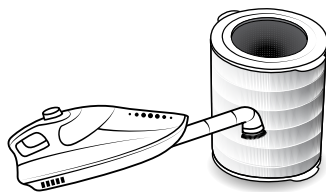

AVIS

- Ne pas utiliser de benzène, d'alcool ou d'autres fluides volatils, qui pourraient endommager l'appareil ou le décolorer.

NETTOYAGE

1. Nettoyage de l'extérieur et de l'intérieur

① Essuyer l'appareil avec un chiffon doux, humidifié avec de l'eau à température ambiante. Ensuite, l'essuyer avec un chiffon sec et propre.

- Pour conserver l'appareil en meilleure condition, le nettoyer tous les 1-2 mois.



① Afin de nettoyer l'intérieur de l'appareil, ouvrir le panneau arrière et retirer le filtre, puis utiliser un aspirateur pour éliminer la saleté et la poussière accumulées.

- Pour des performances optimales, nettoyer l'appareil tous les 1-2 mois.

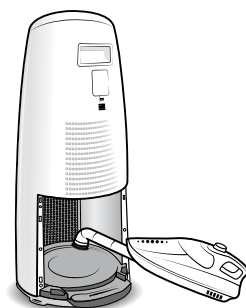

AVIS

- Lors du nettoyage de l'appareil, débrancher toujours d'abord le cordon d'alimentation, puis patienter le temps que l'appareil soit refroidi.
- Ne jamais démonter, réparer ou modifier l'appareil soi-même.
- Ne pas utiliser d'aérosols inflammables ou de détergents liquides.
- Ne pas laisser les enfants nettoyer ou entretenir l'appareil.
- Avant tout nettoyage ou maintenance, veiller à ce que l'appareil soit débranché.

QUESTIONS FRÉQUEMMENT POSÉES

Problème	Vérification/mesure à prendre
L'appareil ne démarre pas.	<ul style="list-style-type: none">• Est-ce que la fiche est correctement insérée dans la prise ?<ul style="list-style-type: none">- Veiller à ce que la prise soit alimentée en courant et que la fiche soit bien insérée.• Existe-il une coupure de courant ?<ul style="list-style-type: none">- Vérifier si les éclairages et les autres équipements électriques fonctionnent, puis réessayer.
L'appareil ne fonctionne pas en mode Auto (automatique).	<ul style="list-style-type: none">• Est-ce que le mode Auto (automatique) a été sélectionné ?<ul style="list-style-type: none">- Appuyer sur la touche Mode (mode) jusqu'à ce que le mode Auto (automatique) soit sélectionné.• Est-ce que le capteur est bloqué ou obstrué ?<ul style="list-style-type: none">- Essayer le capteur intelligent de COV avec un chiffon humide, puis le sécher.

QUESTIONS FRÉQUEMMENT POSÉES

Problème	Vérification/mesure à prendre
L'appareil vibre et fait beaucoup de bruit.	<ul style="list-style-type: none">• Est-ce que l'appareil est installé sur une surface inégale ou inclinée ?<ul style="list-style-type: none">- Le déplacer sur une surface dure, plate, voire sur le sol.
La fiche d'alimentation et la prise sont chaudes.	<ul style="list-style-type: none">• Est-ce que la fiche est correctement insérée dans la prise ?<ul style="list-style-type: none">- Veiller à ce que la fiche soit correctement branchée dans la prise.
L'appareil émet une étrange odeur.	<ul style="list-style-type: none">• Est-ce que l'appareil est utilisé dans un endroit rempli de fumée de tabac, de poussières ou d'odeurs ?<ul style="list-style-type: none">- Nettoyer les prises d'air sur chaque côté et nettoyer le pré-filtre.- Nettoyer ou remplacer le filtre.
La vitesse de ventilation est faible. L'appareil ne purifie pas l'air ambiant.	<ul style="list-style-type: none">• Est-ce que le voyant indicateur Check Filter (vérification du filtre) est allumé ?<ul style="list-style-type: none">- Changer le filtre si nécessaire.
Le panneau d'affichage est sombre.	<ul style="list-style-type: none">• Est-ce que le capteur lumineux est bloqué par des débris ?<ul style="list-style-type: none">- Lorsque le mode Auto (automatique) est activé, le mode Sleep (sommeil) s'active automatiquement lorsque le capteur lumineux détecte un assombrissement de la pièce.

CARACTÉRISTIQUES DE L'APPAREIL

Nom du modèle	NK305
Tension d'alimentation	220-240 V CA - 50/60 Hz
Puissance nominale	55 W
Surface de la pièce purifiée	AHAM vérifié à 27,8 m ²
Dimensions	310 mm (L) x 310 mm (D) x 750 mm (H)
Poids	7,7 kg
Remplacement du filtre	Référence du filtre : 112180

※ L'extérieur, la conception et les caractéristiques du produit peuvent être modifiés sans avis préalable, afin d'améliorer les performances de l'appareil.

GARANTIE DU PRODUIT

Les conditions de garantie sont les suivantes.

1. Ce produit est fabriqué et soumis à des contrôles de qualité rigoureux et des inspections régulières.
2. La garantie est annulée si les dommages de l'appareil sont le résultat d'une négligence ou d'une mauvaise utilisation de la part de l'utilisateur ; des frais de réparation et d'expédition peuvent être facturés même pendant la période de garantie.
3. La garantie doit être présentée lors d'une demande de réparation de l'appareil.
4. Conserver la garantie en lieu sûr car elle ne pourra pas être dupliquée.
5. Cette garantie n'est valable qu'en Europe.

Nom de produit	Purificateur d'air	
Nom du modèle	NK305	
Date d'achat		
Période de garantie	Deux (2) ans	
Lieu d'achat		
Lieu d'achat Tél.		
Client	Adresse	
	Nom	
	Tél.	

✘ Après l'achat, veiller à compléter toutes les informations ci-dessus.



Ontwikkeld in samenwerking
met Drexel University
(Philadelphia, PA, VS)



Independently Tested
Consumer Trusted.

160509 Rév. A

Contact du service
après-vente et pour
toute demande
relative au produit

www.winix.com

LIMPIADOR DE AIRE WINIX



Modelo

NK305

Guía de uso
y cuidados



- Lea y obedezca todas las instrucciones y directrices de seguridad de este manual antes de usar el aparato.
- Encontrará la garantía del producto impresa al final del presente manual. Guárdelo en un sitio seguro para futuras consultas.

ÍNDICE

Purificación de aire en 4 etapas	53
Controles	54

Ajuste

Dónde usar el aparato	55
Estructura del filtro	56
Instalación de los filtros	58

Instrucciones de seguridad

Seguridad y precauciones	60
--------------------------	----

Uso

Primer uso	61
Modos de uso	62
Características y ajustes	63
Winix Smart	65

Cuidados y mantenimiento

Cuidados del filtro	66
Cuidados de limpieza	70

Resolución de problemas

Preguntas frecuentes	71
----------------------	----

Especificaciones de la unidad	73
Garantía del producto	74

French	26
Spanish	51
German	76
Italian	101
Dutch	126

► Este producto es apto para redes de 220-240 V

PURIFICACIÓN DE AIRE EN 4 ETAPAS

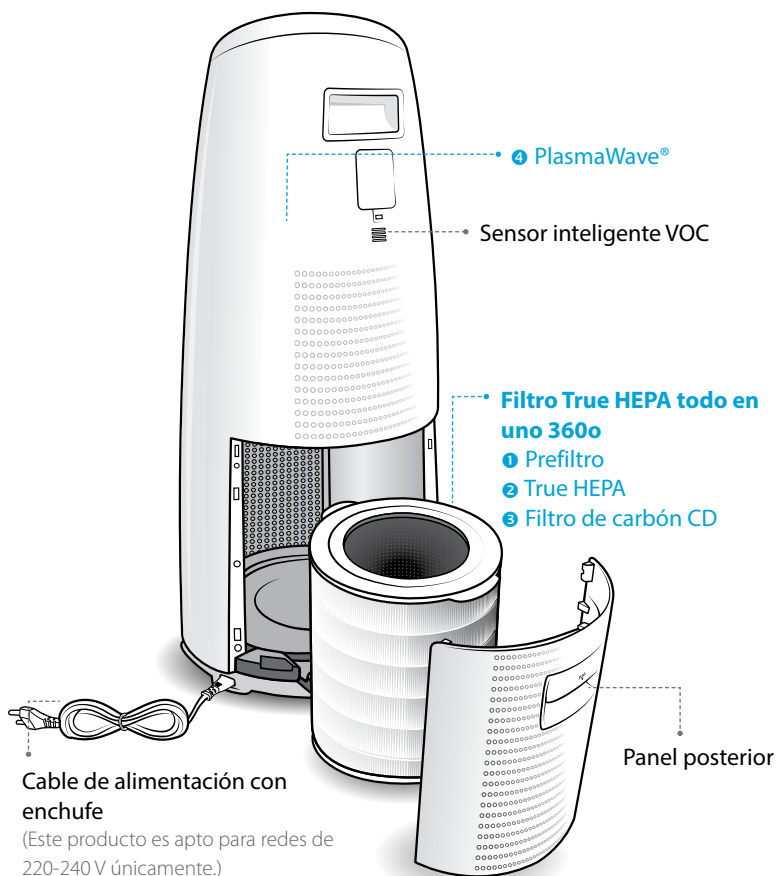

CONTENIDOS DEL PAQUETE



Unidad



Filtro True HEPA todo en uno 360°

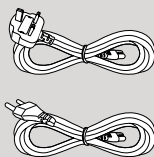

Cable de alimentación con enchufe

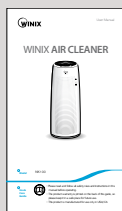

Manual del usuario

CONTROLES

Salida de aire

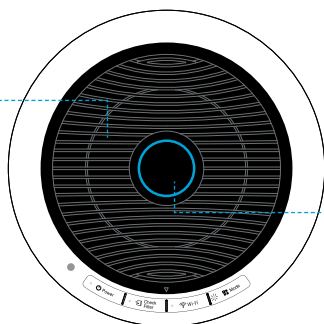

Indicador de calidad del aire

El LED con código de colores indica uno de los tres niveles de calidad de aire disponibles.

Botón de modo

- Pulse para alternar entre las velocidades de ventilador manuales disponibles (baja, media, alta, turbo).
- Al pulsar el botón también se alternará ente los modos Auto y Nocturno.
- Al seleccionar el modo Nocturno, el indicador luminoso de la calidad del aire se apagará.
- Mantenga el botón pulsado durante al menos 3 segundos para activar o desactivar PlasmaWave®.

Botón de reinicio

Tras sustituir un filtro, mantenga pulsado el botón RESET (Reinicio) durante al menos 5 segundos.

Indicador de Intensidad del Wi-Fi.

Muestra la intensidad de la señal de Wi-Fi.

Indicador PlasmaWave®

Indica si PlasmaWave® está activado o desactivado.

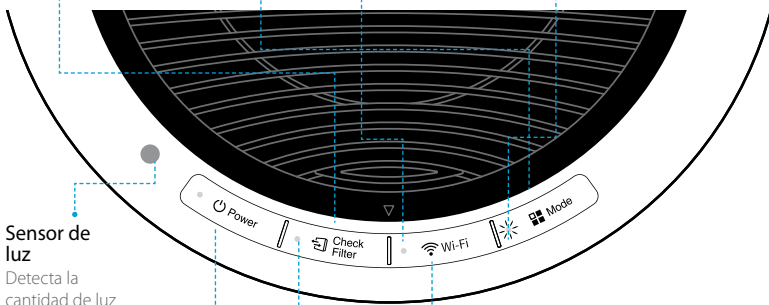

Sensor de luz

Detecta la cantidad de luz ambiental para adaptar en consecuencia el brillo de los indicadores LED.

Botón de encendido

Enciende o apaga la unidad.

Indicador de cambio de filtro

LED que indica cuándo es preciso sustituir el filtro.

Botón Wi-Fi

Activa o desactiva la función Wi-Fi

DÓNDE USAR EL APARATO

Deje entre 30 y 45 cm de espacio con respecto a radios, televisores y otros aparatos electrónicos

las interferencias electromagnéticas causadas por ciertos electrodomésticos pueden provocar anomalías de funcionamiento del aparato.

Use el aparato en interiores, lejos de la incidencia directa de la luz solar

la exposición directa a la luz solar puede causar anomalías de funcionamiento o averías.

Coloque el aparato únicamente sobre superficies duras y planas

la colocación en superficies frágiles o desniveladas puede dar lugar a ruidos anómalos o vibraciones.



ADVERTENCIA

Siga estas instrucciones para reducir el riesgo de lesiones serias o muerte, así como el riesgo de dañar la unidad.

- No utilizar cerca de neblinas o humos de combustión de aceites industriales o de grandes nubes de polvo metálico
- No colocar cerca de elementos calefactores
- No instalar en vehículos de motor o de transporte de ningún tipo (camiones, barcos, botes, etc.)
- No colocar en zonas con una concentración excesiva de gases nocivos
- No colocar cerca de materiales inflamables (aerosoles, combustible, gases, etc.)
- No orientar la unidad hacia el viento o corrientes de aire
- No colocar debajo de tomas eléctricas
- No colocar en zonas excesivamente húmedas en las que la unidad pueda mojarse

※ Esta unidad no está diseñada para su uso en la conservación de documentos u obras de arte.

Filtro True HEPA todo en uno 360°

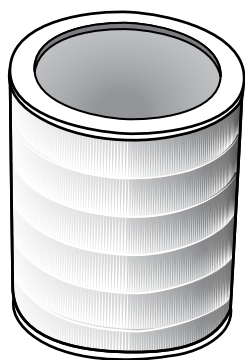
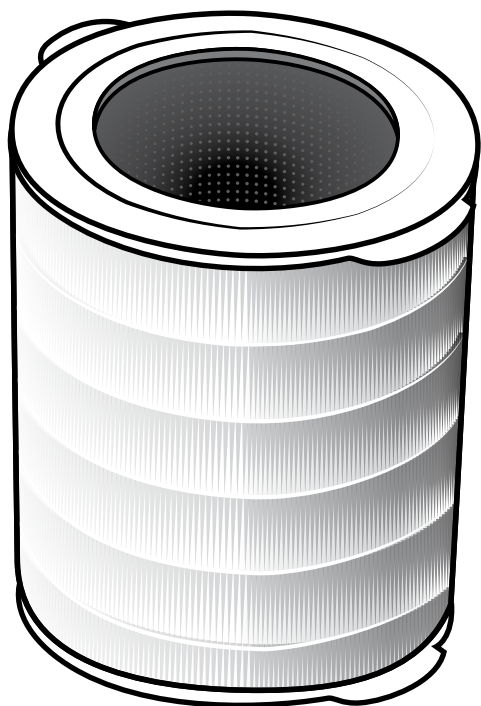

1 Prefiltro

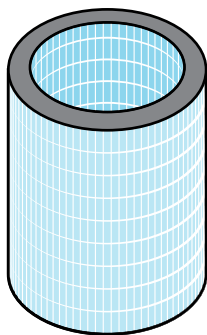

2 Filtro True HEPA

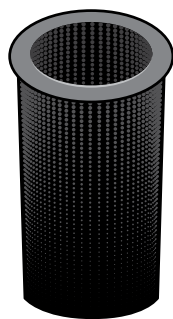

3 Filtro de carbón CD

Filtro True HEPA todo en uno 360° ESTRUCTURA

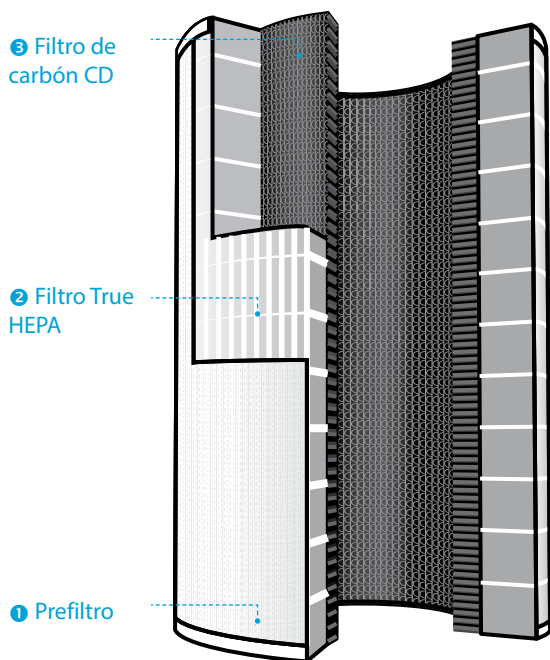

1 Prefiltro diseñado para atrapar partículas aerotransportadas de gran tamaño en interiores.

2 El filtro True HEPA atrapa el 99,97%* de los alérgenos aerotransportados, incluidos polen, esporas de moho, polvo, caspa de mascotas, microbios y humo. *partículas de tan solo 0,3 micras

3 El filtro de carbón CD reduce los COV y los olores domésticos procedentes de la cocina y las mascotas, así como los humos.



Nota • El filtro **True HEPA todo en uno 360°** constituye una unidad, y sus componentes individuales no pueden adquirirse por separado.

INSTALACIÓN DE LOS FILTROS

Este producto incluye todos los filtros necesarios. Antes del uso, es preciso retirar del filtro la capa plástica protectora.

- ✗ El uso de la unidad sin retirar previamente la capa plástica puede provocar averías.
- ✗ Antes de instalar el filtro, desenchufe la unidad y asegúrese de que esté apagada.

- ① Retire el panel trasero aferrando el asa y tirando de ella hacia usted.

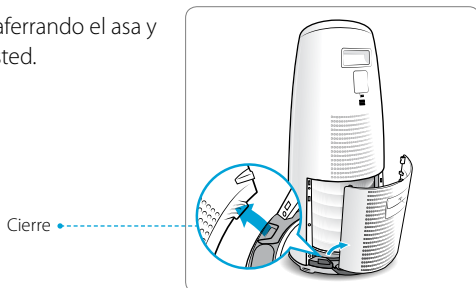

- ② Una vez retirado el panel posterior, aferre el asa situada cerca de la parte inferior de la unidad y tire hacia usted de ella para bajar y liberar el filtro.



- ③ Retire el filtro **True HEPA todo en uno 360°** de la unidad. Retire la capa plástica del filtro.

- El uso de la unidad sin retirar previamente el protector plástico de los filtros puede provocar ruidos extraños, deformaciones o un incendio causado por el sobrecalentamiento.

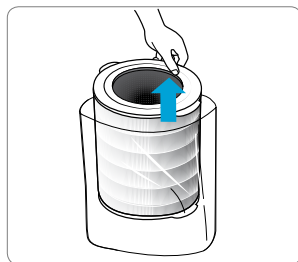

Nota

• Consulte las páginas 63 a 65 para obtener información sobre cómo sustituir los filtros.

INSTALACIÓN DE LOS FILTROS

④ Instale el filtro en la unidad con la parte superior hacia arriba, hasta insertarla completamente. Aferre el asa inferior ubicada cerca de la parte inferior de la unidad y empújela hasta que el filtro encaje en su sitio.

- La parte superior del filtro está abierta, mientras que la parte inferior es sólida, sin aberturas.
- Cuando instale el filtro, este estará completamente insertado cuando ya no pueda empujarlo más.

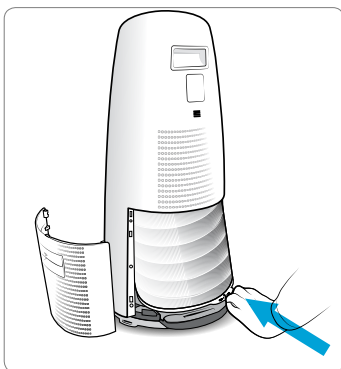

⑤ Vuelva a colocar el panel trasero insertando en primer lugar el cierre del borde inferior en la base de la unidad y a continuación girando el panel hacia la parte superior de la unidad hasta que el panel encaje en la unidad.

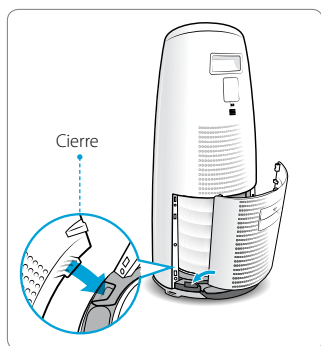

⑥ Mantenimiento y sustitución del filtro:

Filtro	Luz indicadora	Cuándo realizar el mantenimiento	Cuándo sustituir
Filtro True HEPA todo en uno 360°	 Check Filter	Limpiar una vez cada 14 días	Dura hasta 12 meses

※ Los intervalos entre sustituciones del filtro varían en función del entorno.

※ Para un uso óptimo, se recomienda limpiar el filtro cada 14 días.

※ Para limpiar el filtro, pase un cepillo suave por la parte exterior del mismo.

※ **ESTE FILTRO NO PUEDE LAVARSE**

Para adquirir filtros Winix de recambio:
póngase en contacto con su proveedor local

this unit
is compatible
with this
WINIX filter

item: 112180



SEGURIDAD Y PRECAUCIONES

Antes de usar este equipo, lea con atención las siguientes medidas de seguridad y atégase a ellas

Asegúrese de que el filtro esté insertado antes de poner la unidad en funcionamiento
el uso de la unidad sin el filtro puede acortar su vida útil y causar descargas eléctricas o lesiones.

Asegúrese de que no haya objetos extraños como alfileres, palos o monedas
insertados en las salidas de aire de la unidad.

No toque ninguna parte del interior de la unidad con las manos húmedas
la alta tensión puede causar descargas eléctricas.

Asegúrese de que las tomas y salidas de aire no se obstruyan
las obstrucciones pueden provocar un aumento de la temperatura interna de la unidad, con posibles averías y deformaciones.

No use la unidad como taburete ni deposite sobre ella objetos pesados
podrían producirse lesiones personales o averías o deformaciones en el producto.



ADVERTENCIA

Siga estas instrucciones para reducir el riesgo de lesiones serias o muerte, así como el riesgo de dañar la unidad.



No tire del cable de alimentación para desenchufar la unidad



Si la unidad se sumergiera en agua, desenchúfela y póngase en contacto con el servicio de atención al cliente



No enchufe otros aparatos en la misma toma de corriente



Desenchufe la unidad cuando no la vaya a usar durante periodos prolongados de tiempo



No ate el cable de alimentación ni haga nudos en él con la unidad en funcionamiento



No desenchufe ni mueva la unidad mientras esté en funcionamiento



No toque el enchufe con las manos húmedas



El cable puede resultar dañado si lo dobla a la fuerza, tira de él, lo retuerce, lo pinza, hace un manajo con él o coloca sobre él objetos pesados

- ✗ Si el cable de alimentación resultara dañado, deberá sustituirlo por un cable o conjunto especial que le deberá proporcionar el fabricante o su agente de servicio.
- ✗ Este aparato no está concebido para su uso por personas (incluidos niños) con las facultades físicas, sensoriales o mentales disminuidas, o con falta de la experiencia y los conocimientos necesarios, a menos que lo hagan bajo la supervisión o las instrucciones de una persona responsable de su seguridad.
- ✗ Vigile a los niños para asegurarse de que no jueguen con el aparato.

PRIMER USO

- ① Inserte el enchufe en una toma de corriente.

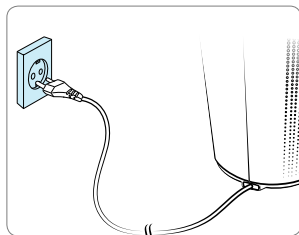

- ② Pulse el botón "Encendido".

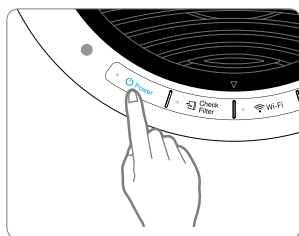

Nota

- Durante los primeros 4 minutos de funcionamiento, el indicador de calidad del aire parpadeará mientras el sensor inteligente mide la calidad del aire en el entorno.

- ① De manera predeterminada, la primera vez que la unidad se pone en funcionamiento pasa al modo Auto con PlasmaWave® habilitado.

- En el modo Auto, la velocidad del ventilador se ajustará automáticamente en función de la calidad del aire del entorno.
- PlasmaWave® elimina los contaminantes aero-transportados nocivos.

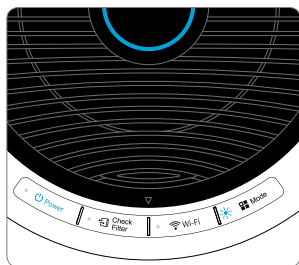

Nota

- En el modo Auto, a medida que la calidad del aire del interior mejora, la velocidad del ventilador se irá reduciendo gradualmente hasta alcanzar el nivel bajo.
- Durante el funcionamiento, es posible que la unidad emita un zumbido o gorjeo. Este sonido es provocado por el paso de partículas de gran tamaño por PlasmaWave®; es normal y no indica anomalía alguna. Para desactivar PlasmaWave® vea la página 61.

AUTO Y NOCTURNO

1. Modo Auto

Permite el funcionamiento automático en función del sensor inteligente de calidad del aire de la unidad.

① Pulse el botón Modo para seleccionar el modo Auto.

- El LED 'Auto' se iluminará cuando el modo Auto esté activo, y la unidad se pondrá en funcionamiento.

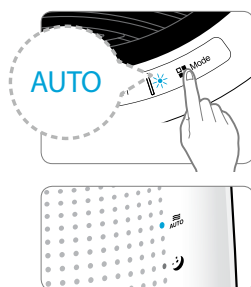

- En el modo Auto, la velocidad del ventilador se ajustará automáticamente en función de la calidad del aire del interior. A medida que la calidad del aire del interior mejore, la velocidad del ventilador se irá reduciendo automáticamente. Si la calidad del aire del interior se deteriora, la velocidad del ventilador aumentará automáticamente.

2. Modo Nocturno

Pulse el botón de modo para seleccionar el modo Nocturno.

- El LED "Nocturno" iluminado indicará cuándo estará activo el modo Nocturno, y la unidad se pondrá en funcionamiento.

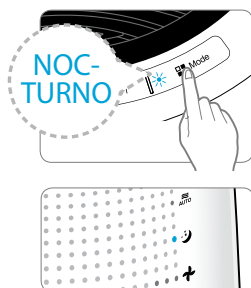

- Cuando el modo Nocturno esté seleccionado, la velocidad del ventilador se ajusta automáticamente a Baja. La velocidad del ventilador puede modificarse de forma manual pulsando el botón Velocidad del ventilador y pasando la unidad al modo manual.
- El LED indicador de la calidad del aire se desactiva al activar el modo Nocturno.

3. Modo manual (ajuste de la velocidad del ventilador)

Los usuarios pueden optar por ajustar la velocidad del ventilador de forma manual a uno de los siguientes ajustes: baja, media, alta o turbo.

① Pulse el botón de modo para seleccionar la velocidad del ventilador que desee.

- Al pulsar el botón, la unidad irá alternando entre los modos Auto y Nocturno y entre las velocidades de ventilador baja, media, alta o turbo.

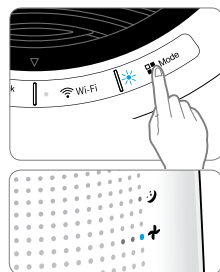

Nota

- Al seleccionar el modo manual, los modos Auto y Nocturno se desactivan automáticamente.

4. PlasmaWave®

De forma predeterminada, PlasmaWave® se activa cada vez que se enciende la unidad.

① Con la unidad encendida, mantenga el botón de modo pulsado durante al menos 3 segundos para activar o desactivar esta función.

- Cuando PlasmaWave® esté activado, la luz indicadora estará encendida. Cuando esté desactivado, la luz indicadora estará apagada.



Nota

- En el modo Auto, a medida que la calidad del aire del interior mejora, la velocidad del ventilador se irá reduciendo gradualmente hasta alcanzar el nivel bajo.
- Durante el funcionamiento, es posible que la unidad emita un zumbido o gorjeo. Este sonido es provocado por el paso de partículas de gran tamaño por PlasmaWave®; es normal y no indica anomalía alguna.

INDICADOR DE CALIDAD DEL AIRE

5. Indicador de calidad del aire

Cuando el LED está encendido, indica la calidad del aire del interior según tres niveles: AZUL (buena), ÁMBAR (razonable), ROJA (mala).



Nota

- El indicador muestra el nivel de calidad del aire en función de las mediciones del sensor inteligente. En función del entorno, es posible que el indicador cambie de color con frecuencia o que muestre siempre el mismo color durante periodos prolongados.
- Cuando la unidad se halle en el modo Nocturno, el indicador de la calidad del aire se apagará para un funcionamiento nocturno óptimo.

WINIX SMART

1. Conexión al WINIX SMART

WINIX SMART le permite controlar cómodamente su purificador de aire desde cualquier lugar.

WINIX SMART se ha optimizado para las siguientes especificaciones. Dependiendo de las capacidades de su smartphone y de los parámetros de servicio, puede que no se respalden ciertas funciones.



NOTE



ANDROID (ICS 4.12 Jellybean ou ultérieur recommandé)



iOS (6.0 ou ultérieur recommandé - iPhone 4S ou ultérieur)

✘ Antes de conectar a WINIX SMART

- Para utilizar WINIX SMART, se debe haber un router Wi-Fi dentro del alcance del purificador de aire.
- Asegúrese de que el router Wi-Fi tiene las siguientes especificaciones; 802.11b/g/n 2.4GHZ o para un router inalámbrico de doble banda (2.4GHZ/5GHZ), asegúrese de seleccionar 2.4GHZ.
- Procure tener a mano la contraseña del Wi-Fi.
- Durante el registro, el purificador de aire, el router inalámbrico y el smartphone deben estar situados dentro de un radio de 9,75 m.
- Los obstáculos situados entre el purificador de aire, el router inalámbrico y el smartphone pueden dificultar la recepción.
- Antes de establecer la conexión, los usuarios con un "Smart Network Switch" en su dispositivo, deben desactivarlo temporalmente.
- Después de haber conectado WINIX SMART, el "Smart Network Switch" se puede volver a activar.

■ Ajuste

① Bájese la aplicación WINIX SMART a su móvil.

- disponible sur Google Play store ou iTunes App store



② Instale la aplicación y siga las instrucciones de ajuste para conectar su dispositivo móvil a la unidad.



- Seleccione "Unidad nueva" y elija NK305 para conectar con este modelo.
- Lea el mensaje y seleccione "Aceptar".
- Introduzca la contraseña de su red de Wi-fi.
- Mantenga pulsado el botón Wi-fi del panel de control de la unidad hasta que suene un pitido. **El indicador de intensidad de la señal de Wi-Fi empezará a parpadear**
- Conecte con la red WINIX SMART a través del menú red de su dispositivo.
- Seleccionando "Siguiente" conectará la unidad a su dispositivo.
- Introduzca los ajustes de la unidad (nombre y ubicación).
- Cuando el ajuste haya terminado, el indicador WINIX SMART se encenderá.



CUIDADOS DEL FILTRO

1. Conozca los filtros

Cuando el LED indicador Comprobar filtro esté encendido, indica que ha llegado el momento de cambiar el filtro.

Filtro	Luz indicadora	Cuándo realizar el mantenimiento	Cuándo sustituir
Filtro True HEPA todo en uno 360°	 Check Filter	Limpiar una vez cada 14 días	Dura hasta 12 meses

- ✗ Los intervalos entre sustituciones del filtro varían en función del entorno.
- ✗ Para un uso óptimo, se recomienda limpiar el filtro cada 14 días.
- ✗ Para limpiar el filtro, pase un cepillo suave por la parte exterior del mismo.

✗ **ESTE FILTRO NO PUEDE LAVARSE**

Para adquirir filtros Winix de recambio:
póngase en contacto con su proveedor local

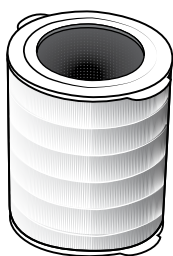

Filtro True HEPA todo en uno 360°



Nota

- La vida útil del filtro varía en función del nivel de contaminantes del aire. Cuanto más polvo haya en el ambiente, más polvo se acumulará en los filtros y menor será su vida útil.
- Si el filtro está muy sucio o huele mal, o si el ventilador funciona a una potencia notablemente inferior, sustituya el filtro incluso aunque el indicador Cambiar filtro no se haya encendido.

CUIDADOS DEL FILTRO

2. Retirada de los filtros

Apague la unidad antes de retirar los filtros.

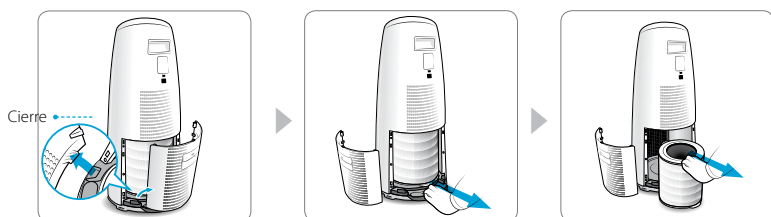

- ① Retire el panel trasero aferrando el asa y tirando suavemente de ella hacia usted.
- ② Aferre el asa inferior de la unidad y tire hacia usted hasta que el filtro se libere.
- ③ Extraiga el filtro **True HEPA todo en uno 360°**.

3. Preparación de nuevos filtros

- ① Retire el envoltorio protector de plástico del filtro de recambio.
 - El uso de la unidad sin retirar previamente el protector plástico de los filtros puede provocar ruidos extraños, deformaciones o un incendio causado por el sobrecalentamiento.

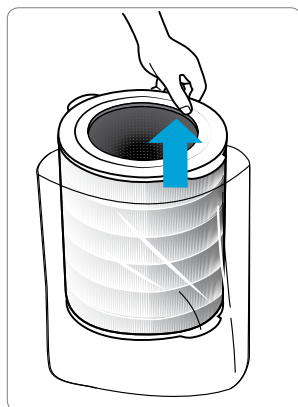

AVISO

• Para un rendimiento óptimo de la unidad, use únicamente filtros Winix.

CUIDADOS DEL FILTRO

4. Sustitución de los filtros

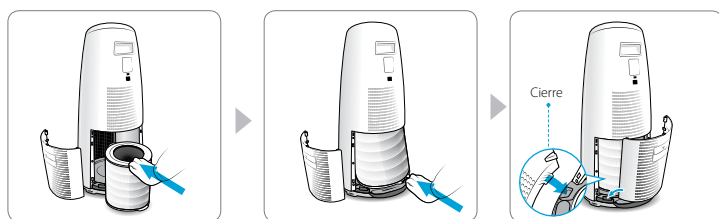

① Introduzca el filtro en la unidad con la parte superior hacia arriba, hasta que quede completamente insertado. Aferre el asa inferior ubicada cerca de la parte inferior de la unidad y empujela hasta que el filtro encaje en su sitio.

- La parte superior del filtro está abierta, mientras que la parte inferior es sólida, sin aberturas.
- Cuando instale el filtro, este estará completamente insertado cuando ya no pueda empujarlo más.

② Vuelva a colocar el panel trasero insertando en primer lugar el cierre del borde inferior en la base de la unidad y a continuación girando el panel hacia la parte superior de la unidad hasta que el panel encaje en la unidad.

5. Reinicio de la unidad

① Tras sustituir el filtro, vuelva a encender la unidad y mantenga pulsado el botón Comprobar filtro durante al menos 5 segundos para reiniciar el filtro de su unidad.

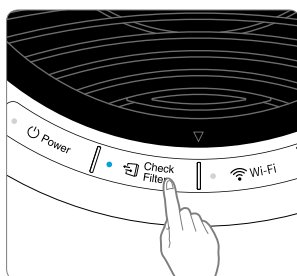

CUIDADOS DEL FILTRO

6. Limpieza del filtro

Los intervalos entre limpiezas del filtro pueden variar en función de la calidad del aire.

- ① Limpie con aspirador o con un cepillo suave
- Limpie únicamente el prefiltro.
 - Este filtro **NO PUEDE** lavarse.

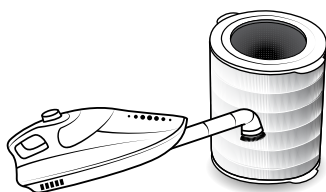

AVISO

- No use benceno, alcohol u otros líquidos volátiles que pueden provocar decoloración y daños de otros tipos en la unidad.

CUIDADOS DE LIMPIEZA

1. Limpieza del interior y el exterior de la unidad

① Pase un paño suave humedecido con agua a temperatura ambiente. A continuación, seque con un paño seco.

- Para mantener la unidad a pleno rendimiento, límpiela cada 1-2 meses.

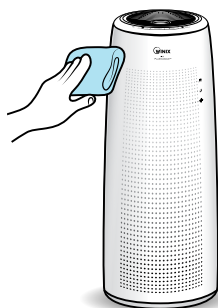

① Para limpiar el interior de la unidad, abra el panel trasero y retire el filtro; a continuación, elimine el exceso de polvo y suciedad con un aspirador.

- Para mantener el funcionamiento óptimo de la unidad, límpiela cada 1-2 meses.

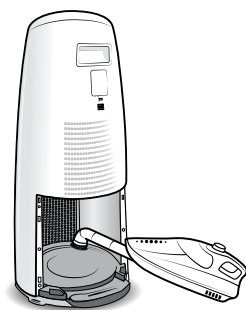

AVISO

- Cuando limpie la unidad, desenchúfela siempre antes y espere a que se enfríe.
- Jamás desmonte, repare o modifique la unidad por su cuenta.
- No use aerosoles inflamables o detergentes líquidos.
- No deje las tareas de limpieza o mantenimiento en manos de niños.
- Antes de llevar a cabo cualquier tarea de limpieza o mantenimiento, asegúrese de que la unidad esté desenchufada.

PREGUNTAS FRECUENTES

Problema	Comprobación / Acciones a emprender
La unidad no se enciende.	<ul style="list-style-type: none">• ¿Está el enchufe bien insertado en la toma de corriente?<ul style="list-style-type: none">- Compruebe que la toma de corriente reciba alimentación y que el enchufe esté bien insertado.• ¿Hay un corte del suministro eléctrico?<ul style="list-style-type: none">- Compruebe si las luces u otros equipos eléctricos funcionan e inténtelo de nuevo.
La unidad no funciona en el modo Auto.	<ul style="list-style-type: none">• ¿Ha seleccionado el modo Auto?<ul style="list-style-type: none">- Pulse el botón de modo hasta seleccionar el modo Auto.• ¿Está el sensor bloqueado u obstruido?<ul style="list-style-type: none">- Pase un paño húmedo por el sensor inteligente VOC y séquelo.

PREGUNTAS FRECUENTES

Problema	Comprobación / Acciones a emprender
La unidad vibra y hace mucho ruido.	<ul style="list-style-type: none">• ¿Opera sobre una superficie inclinada o irregular?<ul style="list-style-type: none">- Traslade la unidad a una zona con suelo firme, llano y regular.
El enchufe y la toma de corriente están calientes.	<ul style="list-style-type: none">• ¿Está el enchufe bien insertado en la toma?<ul style="list-style-type: none">- Asegúrese de que el enchufe esté bien insertado en la toma.
La unidad emite un olor extraño.	<ul style="list-style-type: none">• ¿Está usando la unidad en un lugar con mucho humo, mucho polvo o muchos olores?<ul style="list-style-type: none">- Limpie las tomas de aire de ambos lados y el prefiltro.- Limpie o cambie el filtro.
El ventilador funciona con poca potencia. La unidad no purifica el aire.	<ul style="list-style-type: none">• ¿Está el LED indicador Comprobar filtro encendido?<ul style="list-style-type: none">- Sustituya los filtros según se requiera.
La iluminación de la pantalla está atenuada.	<ul style="list-style-type: none">• ¿Está el sensor de luz bloqueado por la suciedad?<ul style="list-style-type: none">- Cuando el modo Auto está activado, el modo Nocturno se activa automáticamente cuando el sensor de luz detecta que la estancia está a oscuras.

ESPECIFICACIONES DE LA UNIDAD

Nombre de modelo	NK305
Tensión de alimentación	220V-240 V CA~ 50/60Hz
Tensión nominal	55 W
Superficie de servicio	27,8 m ² (verificada por la AHAM)
Dimensiones	310 mm (An) x 310 mm (Prof) x 750 mm (Al)
Peso	7,7 kg
Filtro de sustitución	N.º art. filtro: 112180

✘ Las especificaciones de exterior, diseño y producto pueden variar sin previo aviso para mejorar el rendimiento del producto.

GARANTÍA DEL PRODUCTO

Los términos de la garantía son los siguientes.

1. Este producto se ha fabricado bajo estrictos controles de calidad e inspecciones.
2. La garantía quedará anulada si el fallo del aparato se debe a un uso negligente o inadecuado del producto por parte del consumidor. Es posible que se cobren gastos de envío o de servicio incluso durante el periodo de garantía.
3. Es preciso presentar la garantía en el momento de entregar el producto en el servicio técnico.
4. Guarde la garantía en un lugar seguro, ya que no se puede volver a emitir.
5. Esta garantía es válida únicamente en Europa.

Nombre de producto	Purificador de aire	
Nombre de modelo	NK305	
Fecha de compra		
Periodo de garantía	Dos (2) años	
Lugar de compra		
Tel. lugar de compra		
Cliente	Dirección	
	Nombre	
	Tel.	

✘ Tras la compra, asegúrese de rellenar la información anteriormente indicada.



Ontwikkeld in samenwerking
met Drexel University
(Philadelphia, PA, VS)



Independently Tested
Consumer Trusted.

160509 Rev. A

○ Contacto para consultas
relacionadas con el
producto y el servicio
técnico

www.winix.com

WINIX LUFTREINIGER

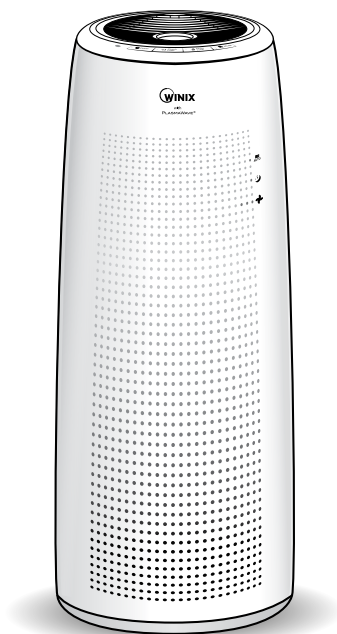

Modell

NK305

Bedienungs-
und Pflegean-
leitung



- Bitte lesen Sie alle Sicherheitshinweise und Anweisungen in diesem Handbuch durch, bevor Sie das Gerät in Betrieb nehmen.
- Die Produktgarantie ist auf die Rückseite dieses Handbuchs aufgedruckt; bewahren Sie es daher für die zukünftige Verwendung an einem sicheren Ort auf.

INHALT

4-stufige Luftreinigung	78
Bedienelemente	79

Einrichtung

Aufstellung	80
Filteraufbau	81
Filterinstallation	83

Sicherheitshinweise

Sicherheits- und Vorsichtsmaßnahmen	85
-------------------------------------	----

Betrieb

Inbetriebnahme	83
Betriebsmodi	86
Funktionen und Einstellungen	87
Winix Smart	90

Pflege und Wartung

Filterpflege	91
Reinigung	95

Fehlersuche

Häufig gestellte Fragen	96
-------------------------	----

Gerätespezifikation	98
Produktgarantie	99

French	26
Spanish	51
German	76
Italian	101
Dutch	126

► **Dieses Produkt ist nur für 220 – 240 V geeignet.**

4-STUFIGE LUFTREINIGUNG

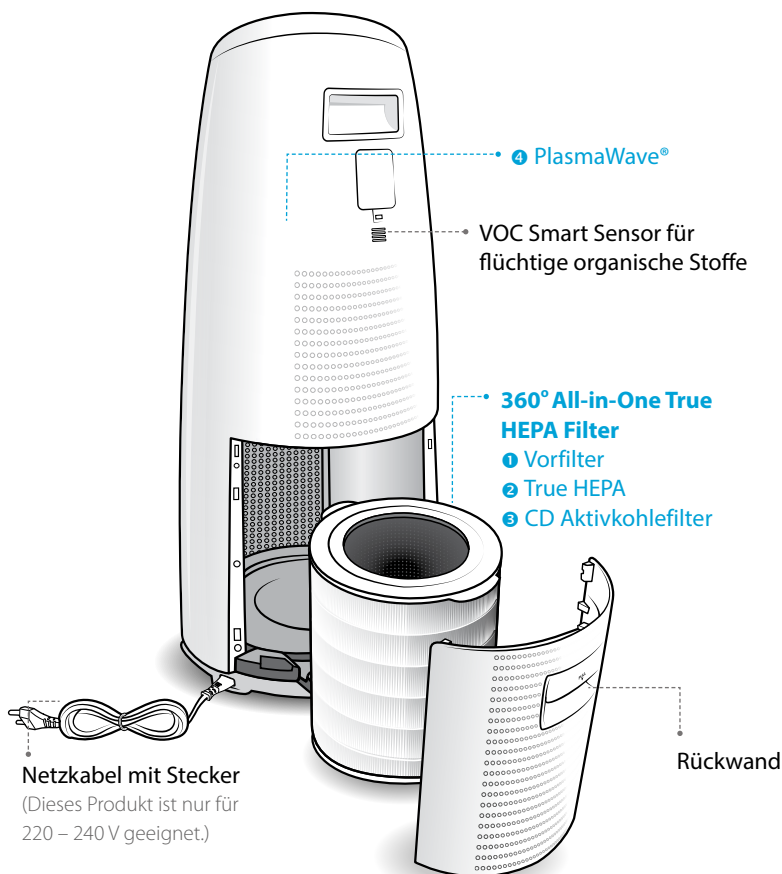

PACKUNGS- INHALT



Gerät



360° All-in-One True
HEPA Filter

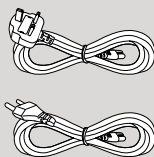

Netz kabel mit Stecker



Benutzerhandbuch

BEDIENELEMENTE

Luftauslassdüse

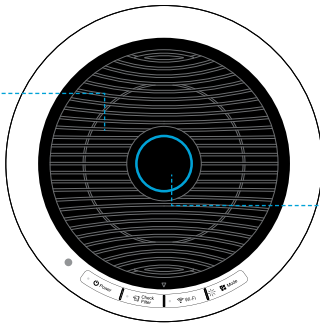

Luftqualitätsanzeige

Die farbcodierte LED zeigt eine von drei Luftqualitätsstufen an.

Modus-Taste

- Drücken, um die manuelle Lüftergeschwindigkeit zu wählen Low (Niedrig), Medium (Mittel), High (Hoch) oder Turbo.
- Durch Drücken der Taste kann auch der Auto- und der Schlafmodus gewählt werden.
- Wenn der Schlafmodus gewählt wird, wird die Anzeigeluchte für die Luftqualität ausgeschaltet.
- Mindestens 3 Sekunden gedrückt halten, um PlasmaWave® zu aktivieren bzw. deaktivieren.

Reset-Taste (Rücksetzung)

Drücken Sie nach einem Filterwechsel die Taste RESET mindestens 5 Sekunden lang.

WLAN-Signalstärke-Anzeige

Gibt die Signalstärke für die WLAN-Verbindung an.

PlasmaWave® Anzeige

Zeigt an, ob PlasmaWave® aktiviert oder deaktiviert ist.

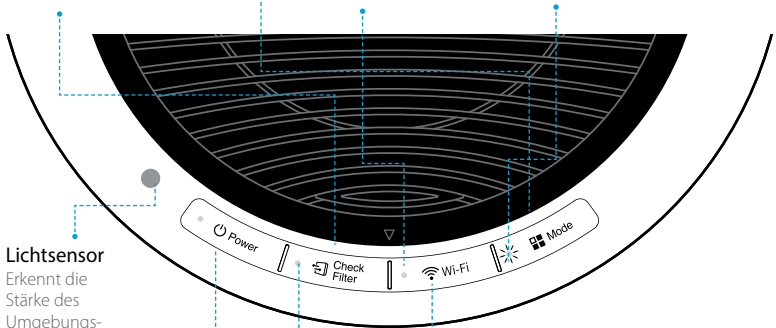

Lichtsensor

Erkennt die Stärke des Umgebungslichts, um die Helligkeit der LED-Anzeigeluchten anzupassen.

Power-Taste (Ein/Aus)

Schaltet das Gerät ein bzw. aus.

Filterwechselanzeige

Die LED-Anzeige leuchtet auf, wenn der Filter gewechselt werden muss.

WLAN-Taste

Aktiviert oder deaktiviert die WLAN-Funktion.

AUFSTELLUNG

Einen Abstand von 30 – 45 cm zu Fernsehern, Radios und anderen elektronischen Geräten einhalten

Die elektromagnetische Störstrahlung von bestimmten Elektronikgeräten kann zu Fehlfunktionen des Produkts führen.

In Innenräumen und nicht in direktem Sonnenlicht aufstellen

Direkte Sonneneinstrahlung kann zu Fehlfunktionen oder Ausfällen des Produkts führen.









Nur auf festen, ebenen Flächen aufstellen

Nachgebende oder schräge Flächen können übermäßige Geräuschentwicklung und Vibrationen verursachen.



WARNUNG

Den Anweisungen ist Folge zu leisten, um kein Risiko von schweren oder tödlichen Verletzungen einzugehen und um Schäden am Gerät zu verhindern.

-  Nicht im Umfeld von industriellen Ölnebeln oder -dämpfen oder von großen Mengen an Metallstäuben einsetzen
-  Nicht neben Heizelementen aufstellen
-  Nicht in motorisierten oder Transportfahrzeugen installieren (Lkw, Boote, Schiffe usw.)
-  Nicht in Bereichen mit großen Mengen giftiger Gase aufstellen
-  Nicht in der Nähe von entzündlichen Materialien aufstellen (Aerosole, Treibstoffe, Gase usw.)
-  Nicht so aufstellen, dass das Gerät in den Wind oder die Luftströmung zeigt
-  Nicht unterhalb von elektrischen Steckdosen aufstellen
-  Nicht in extrem feuchten Bereichen aufstellen, wo das Gerät nass werden könnte

✘ Dieses Gerät ist nicht für den Einsatz zur Archivierung von Dokumenten oder Konservierung von Kunstwerken gedacht.

360° All-in-One True HEPA Filter

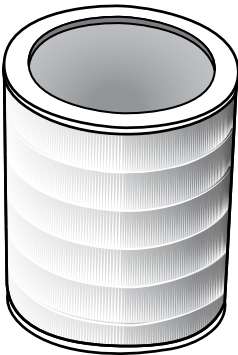
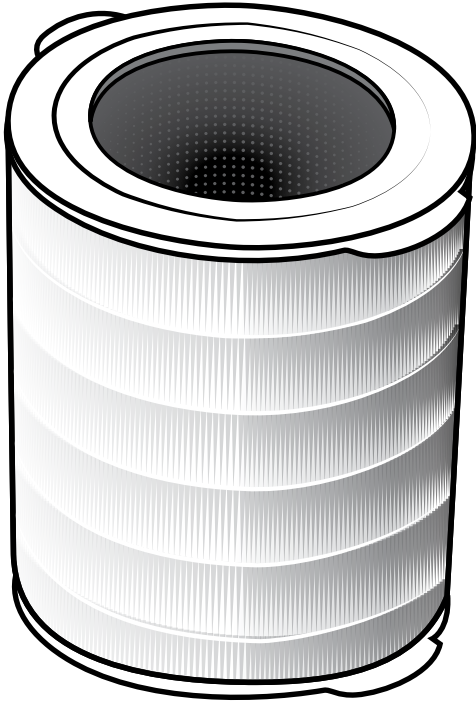

1 Vorfilter

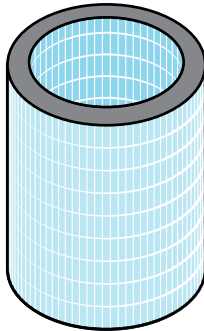

2 True HEPA

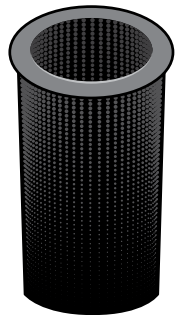

3 CD Aktivkohlefilter

360° All-in-One True HEPA-Filter AUFBAU

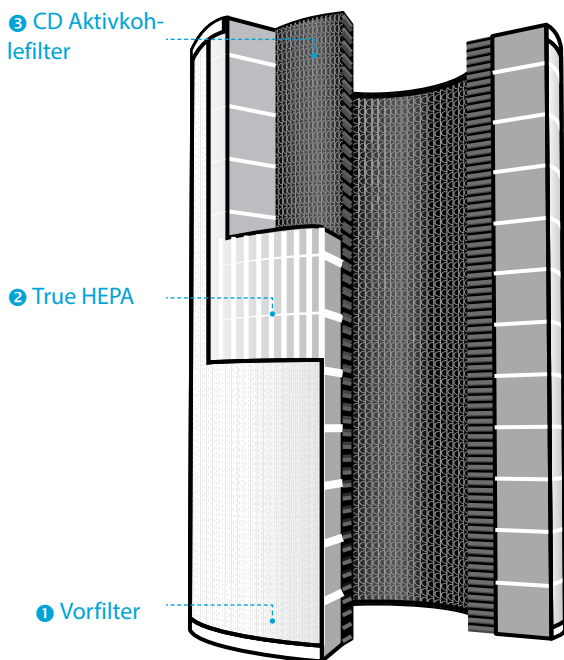

❶ **Vorfilter**, entwickelt zur Herausfilterung größerer, in der Luft enthaltener Partikel in Innenräumen.

❷ **True HEPA**, filtert 99,97 %* der in der Luft befindlichen Allergene heraus, darunter Pollen, Schimmelsporen, Staub, Tierhaare, Mikroben und Rauch. *Partikel bis zu einer minimalen Größe von 0,3 Mikron

❸ **CD Aktivkohlefilter**, reduziert flüchtige organische Substanzen und durch Kochen, Haustiere und Rauch verursachte Gerüche.



Hinweis • Der **360° All-in-One True HEPA-Filter** besteht aus einer Einheit; die einzelnen Komponenten des Filters können nicht separat erworben werden.

FILTERINSTALLATION

Das Produkt wird mit allen benötigten Filtern ausgeliefert. Vor der Verwendung muss die Plastik-Schutzhülle vom Filter abgenommen werden.

- ✗ Wird das Gerät betrieben, ohne die Plastikhülle zu entfernen, dann kann dies zum Ausfall des Produkts führen.
- ✗ Ausstecken und sicherstellen, dass das Gerät ausgeschaltet ist, bevor der Filter installiert wird.

- ① Zum Entfernen der Rückwand den Griff nach hinten und außen ziehen.

Verriegelung

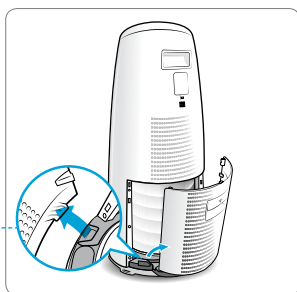

- ② Nachdem die Rückwand entfernt wurde, den Griff nahe dem Boden des Geräts erfassen und herausziehen, um den Filter abzusenken und zu lösen.



- ③ Den **360° All-in-One True HEPA**-Filter aus dem Gerät nehmen. Die Plastikhülle vom Filter entfernen.

- Wird das Gerät betrieben, ohne die Filter aus der Plastikhülle zu nehmen, dann kann dies zu ungewöhnlichen Geräuschen, Verformung oder Bränden aufgrund von Überhitzung führen.

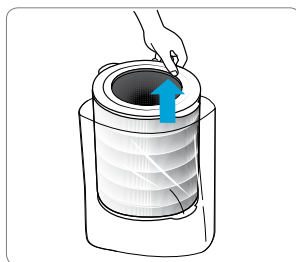

Hinweis • Siehe Seiten 17 – 19 bezüglich Einzelheiten zum Filterwechsel.

FILTERINSTALLATION

- ④ Den Filter mit der Oberseite nach oben in das Gerät einbauen und vollständig einsetzen. Den unteren Griff nahe dem Boden des Geräts ergreifen und hineindrücken, bis der Filter einrastet.

- An der Oberseite des Filters ist dessen Öffnung zu sehen. Dagegen weist die Unterseite keine Öffnung auf.
- Beim Einbau des Filters ist erkennbar, wann dieser vollständig eingesetzt ist; er lässt sich dann nicht weiter hineindrücken.

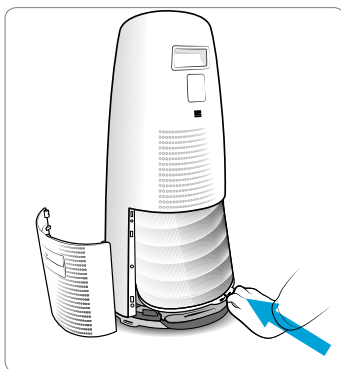

- ⑤ Die Rückwand wieder anbringen; dazu zunächst die Verriegelung an der unteren Kante in die Basis des Geräts einsetzen; dann die Wand nach oben zum Oberteil des Geräts drehen, bis die Rückwand am Gerät einrastet.



- ⑥ Intervalle für die Wartung bzw. den Austausch des Filters:

Filter	Anzeigeleuchte	Wartungsintervall	Austauschintervall
360° All-in-One True HEPA Filter	 Check Filter	Alle 14 Tage reinigen	Hält bis zu 12 Monate

- ✘ Die Filterwechselintervalle können in Abhängigkeit von den Umgebungsbedingungen variieren.
- ✘ Für einen optimalen Betrieb sollte der Filter alle 14 Tage gereinigt werden.
- ✘ Zur Reinigung des Filters dessen Außenseite mit einer weichen Bürste absaugen.
- ✘ **DIESER FILTER DARF NICHT GEWASCHEN WERDEN**

Kauf von Winix Ersatzfiltern:
Wenden Sie sich an Ihren lokalen Händler

this unit
is compatible
with this
WINIX filter

item: 12180



SICHERHEITS- UND VORSICHTSMAßNAHMEN

Vor der Inbetriebnahme dieses Geräts die Sicherheitshinweise sorgfältig lesen und befolgen

Vor dem Einschalten des Geräts sicherstellen, dass der Filter eingesetzt ist

Der Betrieb des Geräts ohne Filter kann dessen Lebensdauer beeinträchtigen und Stromschläge oder Verletzungen verursachen.

Sicherstellen, dass KEINERLEI Fremdkörper in die Lüftungsschlitze des Geräts eingeführt werden

Dies können beispielsweise Nadeln, Stäbe oder Münzen sein.

Keine Innenteile des Geräts mit nassen Händen berühren

Die hohe Spannung kann zu Stromschlägen führen.

Sicherstellen, dass die Einlass- und Auslassöffnungen des Geräts nicht blockiert sind

Durch eine Blockierung kann die Innentemperatur ansteigen, was zu Produktausfällen und Verformungen führen kann.

Das Gerät nicht als Tritthocker benutzen oder schwere Objekte darauf abstellen

Es können Verletzungen auftreten, oder das Produkt kann beschädigt oder verformt werden.



WARNUNG

Den Anweisungen ist Folge zu leisten, um kein Risiko von schweren oder tödlichen Verletzungen einzugehen und um Schäden am Gerät zu verhindern.



Zum Ausstecken des Geräts nicht am Netzkabel ziehen



Das Netzkabel nicht zusammenbinden oder verknoten, während das Gerät in Betrieb ist



Wenn das Gerät unter Wasser steht, ausstecken und den Kundendienst benachrichtigen



Das Gerät nicht ausstecken oder bewegen, während es in Betrieb ist



Keine weiteren Geräte in die gleiche Steckdose bzw. das gleiche Netzgerät einstecken



Den Stecker nicht mit nassen Händen berühren



Das Gerät ausstecken, wenn es über einen längeren Zeitraum nicht benutzt wird



Durch gewaltsames Biegen, Ziehen, Verdrehen, Bündeln, Einklemmen oder das Auflegen schwerer Objekte kann das Kabel beschädigt werden

- ✗ Wenn das Netzkabel beschädigt ist, muss es durch ein Spezial-Netzkabel oder eine Baugruppe ersetzt werden; diese sind beim Hersteller oder dessen Kundendienst erhältlich.
- ✗ Dieses Gerät ist nicht für den Betrieb durch Personen (einschließlich Kinder) gedacht, die nicht im Vollbesitz ihrer körperlichen oder geistigen Fähigkeiten sind, oder die nicht über ausreichende Erfahrung und Wissen verfügen, außer diese werden durch eine Person mit entsprechender Sicherheitsverantwortung bei der Benutzung des Geräts überwacht oder in diese eingewiesen.
- ✗ Kinder sollten beaufsichtigt werden, um sicherzustellen, dass sie nicht mit dem Gerät spielen.

INBETRIEBNAHME

- ① Das Netzkabel in eine Steckdose einstecken.

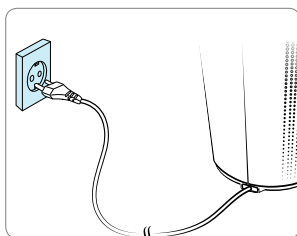

- ② Die „Power“-Taste (Ein/Aus) drücken.

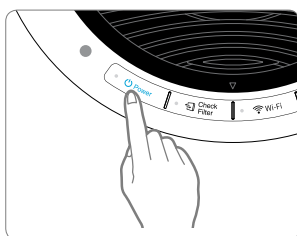

Hinweis

- Während der ersten 4 Minuten blinkt beim Hochfahren die Luftqualitätsanzeige, während der Smart Sensor die Luftqualität in der Umgebung misst; danach beginnt der normale Betrieb des Geräts.

- ① Standardmäßig ist der Modus beim ersten Hochfahren des Geräts auf Auto mit aktiviertem PlasmaWave® eingestellt.

- Im Auto-Modus wird die Lüftergeschwindigkeit entsprechend der Umgebungsluftqualität automatisch eingestellt.
- PlasmaWave® dient der Entfernung von schädlichen Luftverschmutzungen.

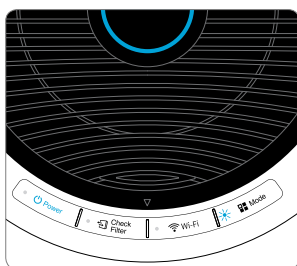

Hinweis

- Wenn sich im Auto-Modus die Qualität der Innenluft verbessert, wird die Lüftergeschwindigkeit automatisch auf „Low“ (Niedrig) heruntergeregelt.
- Während das Gerät läuft, kann ein sirrendes oder brummendes Geräusch zu hören sein. Dieses Geräusch entsteht, wenn große Partikel PlasmaWave® passieren; es ist normal und weist nicht auf einen Produktfehler hin. Die Anleitung zum Abschalten von PlasmaWave® ist auf Seite 15 zu finden.

AUTO- UND SCHLAFMODUS

1. Auto-Modus

Ermöglicht den automatischen Betrieb, basierend auf dem Smart Sensor für Luftqualität des Geräts.

① Die Modus-Taste drücken, um den Auto-Modus auszuwählen.

- Die LED „Auto“ leuchtet auf, wenn der Auto-Modus aktiviert wird, und der Betrieb beginnt.

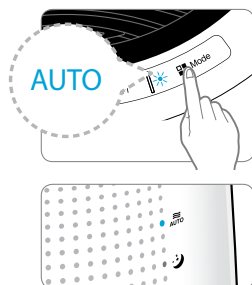

Hinweis

- Im Auto-Modus wird die Lüftergeschwindigkeit automatisch entsprechend der Innenraum-Luftqualität angepasst. Wenn die Innenraum-Luftqualität besser wird, wird die Lüftergeschwindigkeit automatisch reduziert. Wenn die Innenraum-Luftqualität schlechter wird, wird die Lüftergeschwindigkeit automatisch erhöht.

2. Schlafmodus

Die Modus-Taste drücken, um den Schlafmodus auszuwählen.

- Die LED „Sleep“ (Schlaf) zeigt an, dass der Schlafmodus aktiviert ist, und der Betrieb beginnt.

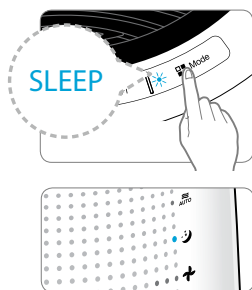

Hinweis

- Wenn der Schlafmodus ausgewählt ist, wird die Lüftergeschwindigkeit automatisch auf „Low“ (Niedrig) eingestellt. Durch Drücken der Lüftergeschwindigkeitstaste kann die Lüftergeschwindigkeit manuell geändert werden; das Gerät schaltet dann in den manuellen Modus um.
- Wenn der Schlafmodus aktiviert ist, wird die LED-Anzeige für die Luftqualität deaktiviert.

MANUELLER MODUS UND PLASMAWAVE®

3. Manueller Modus (Einstellung der Lüftergeschwindigkeit)

Der Benutzer hat die Möglichkeit, die Lüftergeschwindigkeit manuell auf Low (Niedrig), Medium (Mittel), High (Hoch) oder Turbo einzustellen.

- 1 Die Modus-Taste drücken, um die gewünschte Lüftergeschwindigkeit einzustellen.
 - Beim Drücken der Taste durchläuft das Gerät die Einstellungen Auto-Modus, Schlafmodus und die Lüftergeschwindigkeiten Low (Niedrig), Medium (Mittel), High (Hoch) und Turbo.

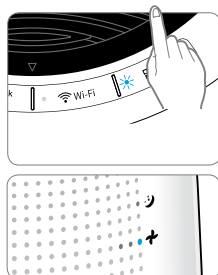

Hinweis

• Wenn der manuelle Modus ausgewählt wird, werden der Auto- und der Schlafmodus automatisch deaktiviert.

4. PlasmaWave®

PlasmaWave® ist beim Einschalten des Geräts automatisch aktiviert.

- 1 Bei eingeschaltetem Gerät die Modus-Taste mindestens 3 Sekunden lang gedrückt halten, um diese Funktion zu aktivieren oder deaktivieren.
 - Wenn PlasmaWave® aktiviert ist, leuchtet die Anzeigeleuchte auf. Wenn es deaktiviert ist, ist die Anzeigeleuchte aus.

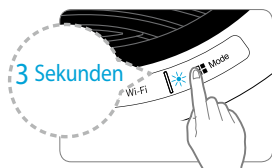

Hinweis

- Wenn sich im Auto-Modus die Qualität der Innenluft verbessert, wird die Lüftergeschwindigkeit automatisch auf „Low“ (Niedrig) heruntergeregelt.
- Während das Gerät läuft, kann ein sirrendes oder brummendes Geräusch zu hören sein. Dieses Geräusch entsteht, wenn große Partikel PlasmaWave® passieren; es ist normal und weist nicht auf einen Produktfehler hin.

KINDERSICHERUNG UND LUFTQUALITÄTSANZEIGE

5. Luftqualitätsanzeige

Ist diese eingeschaltet, dann zeigt die LED-Leuchte die aktuelle Qualität der Innenluft in drei Stufen an: BLAU (gut), GELB (mittel), ROT (schlecht).



Hinweis

- Die Luftqualität ist auf der Anzeige sichtbar; sie wird vom Smart Sensor ermittelt. Abhängig von der unmittelbaren Umgebung kann sich die Farbe der Anzeige häufig ändern oder aber über längere Zeiträume gleich bleiben.
- Wenn sich das Gerät im Schlafmodus befindet, wird die Luftqualitätsanzeige ausgeschaltet, um einen optimalen Betrieb bei Nacht zu gewährleisten.

WINIX SMART

1. Herstellen einer Verbindung mit WINIX SMART

Mit WINIX SMART können Sie den Luftreiniger bequem von jedem Standort aus steuern.

WINIX SMART ist für die folgenden Spezifikationen optimiert. Abhängig von den Funktionen Ihres Smartphones und den Service-Parametern werden möglicherweise einige Funktionen nicht unterstützt.



NOTE



ANDROID (ICS 4.12 Jellybean oder höher empfohlen)



iOS (6.0 oder höher empfohlen - iPhone 4S oder höher)

✖ Vor dem Verbinden mit WINIX SMART

- Innerhalb der Reichweite des Luftreinigers muss ein WLAN-Router installiert sein, damit WINIX SMART genutzt werden kann.
- Stellen Sie sicher, dass der WLAN-Router die Spezifikation 802.11b/g/n 2,4 GHz erfüllt oder achten Sie bei einem Dual-Band-Wireless-Router (2,4 GHz/5 GHz) darauf, dass Sie 2,4 GHz wählen.
- Achten Sie darauf, dass Sie das WLAN-Passwort zur Hand haben.
- Sorgen Sie dafür, dass sich Luftreiniger, WLAN-Router und Smart-Gerät bei der Registrierung in einem Bereich mit einem Radius von max. 9,75 m befinden.
- Hindernisse zwischen Luftreiniger, WLAN-Router und Smart-Gerät können dazu führen, dass der Signalempfang schwach ist.
- Vor dem Herstellen der Verbindung sollte bei Geräten mit einem "Smart Network Switch" diese Funktion vorübergehend deaktiviert werden.
- Sobald die Verbindung mit WINIX SMART hergestellt ist, kann der "Smart Network Switch" am Gerät wieder aktiviert werden.

■ Setup

① Laden Sie die WINIX SMART App auf Ihr Smart-Gerät herunter.

- Sie finden sie im Google Play Store oder im iTunes App Store.



② Führen Sie die App aus und folgen Sie der Setup-Anleitung, um Ihr Smart-Gerät mit dem Luftreiniger zu verbinden.



- Wählen Sie "New Unit" und NK305, um eine Verbindung zu diesem Modell herzustellen.
- Lesen Sie den Hinweis und wählen Sie "OK".
- Geben Sie das Passwort für Ihr WLAN-Netzwerk ein.
- Halten Sie die WLAN-Taste auf dem Bedienfeld des Luftreinigers gedrückt, bis Sie einen Piepton hören. *Die WLAN-Signalstärke-Anzeige beginnt zu blinken*
- Stellen Sie die Verbindung mit dem WINIX SMART-Netzwerk über das Netzwerkmenü Ihres Smart-Geräts her.
- Wenn Sie jetzt "Weiter" wählen, wird sich der Luftreiniger mit Ihrem Smart-Gerät verbinden.
- Definieren Sie die Geräteeinstellungen für den Luftreiniger (Name und Ort).
- Wenn das Setup abgeschlossen ist, leuchtet die WINIX SMART-Anzeige auf.



FILTERPFLEGE

1. Die Filter kennenlernen

Wenn die Anzeige-LED für die Filterprüfung aufleuchtet, ist es an der Zeit, den Filter zu wechseln.

Filter	Anzeigeleuchte	Wartungsintervall	Austauschintervall
360° All-in-One True HEPA Filter	 Check Filter	Alle 14 Tage reinigen	Hält bis zu 12 Monate

- ✗ Die Filterwechselintervalle können in Abhängigkeit von den Umgebungsbedingungen variieren.
- ✗ Für einen optimalen Betrieb sollte der Filter alle 14 Tage gereinigt werden.
- ✗ Zur Reinigung des Filters dessen Außenseite mit einer weichen Bürste absaugen.
- ✗ **DIESER FILTER DARF NICHT GEWASCHEN WERDEN**

Kauf von Winix Ersatzfiltern:
Wenden Sie sich an Ihren lokalen Händler

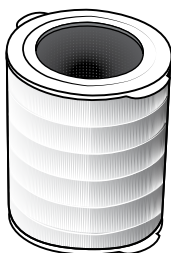

360° All-in-One True HEPA Filter

Hinweis

- Die Lebensdauer des Filters ist abhängig vom Grad der Luftverschmutzung. Je mehr Staub in der Umgebung vorhanden ist, desto mehr sammelt sich in den Filtern, was deren Lebensdauer verkürzt.
- Wenn der Filter stark verschmutzt ist oder schlecht riecht, oder wenn die Leistung des Lüfters stark nachlässt, den Filter ersetzen, auch wenn die Filterwechselanzeige noch nicht aufleuchtet.

FILTERPFLEGE

2. Filterausbau

Vor dem Ausbau von Filtern das Gerät abschalten.

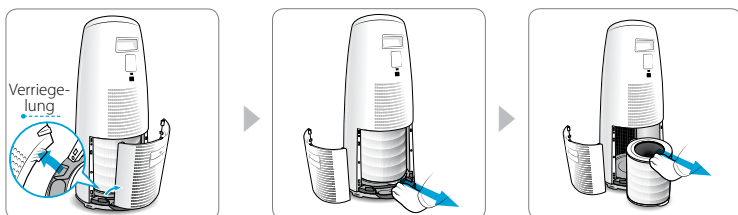

- ① Zum Entfernen der Rückwand am Griff nach hinten und außen ziehen.
- ② Den unteren Griff am Gerät erfassen und gerade herausziehen, bis der Filter freigegeben wird.
- ③ Den **360° All-in-One True HEPA** Filter herausziehen.

3. Neue Filter vorbereiten

- ① Den Ersatzfilter aus der Plastikhülle nehmen.
 - Wird das Gerät betrieben, ohne die Filter aus der Plastikhülle zu nehmen, dann kann dies zu ungewöhnlichen Geräuschen, Verformung oder Bränden aufgrund von Überhitzung führen.

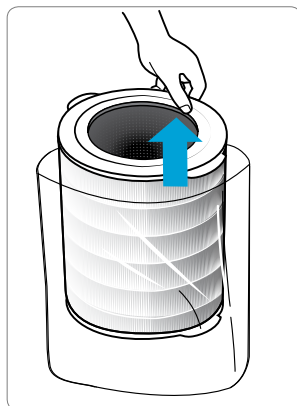

HINWEIS

- Für eine optimale Leistung sollten für dieses Gerät nur Original-Winix-Filter verwendet werden.

FILTERPFLEGE

4. Filterwechsel

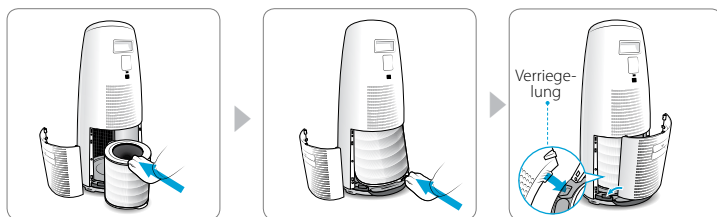

- ① Den Filter mit der Oberseite nach oben vollständig in das Gerät einsetzen. Den unteren Griff nahe dem Boden des Geräts ergreifen und hineindrücken, bis der Filter einrastet.
 - An der Oberseite des Filters ist dessen Öffnung zu sehen. Dagegen weist die Unterseite keine Öffnung auf.
 - Beim Einbau des Filters ist erkennbar, wann dieser vollständig eingesetzt ist; er lässt sich dann nicht weiter hineindrücken.
- ② Die Rückwand wieder anbringen; dazu zunächst die Verriegelung an der unteren Kante in die Basis des Geräts einsetzen und dann die Rückwand nach oben in Richtung Oberseite des Geräts drücken, bis die Rückwand am Gerät einrastet.

5. Zurücksetzen des Geräts

- ① Das Gerät nach dem Austausch des Filters wieder einschalten und dann die „Check Filter“-Taste (Filterprüfung) mindestens 5 Sekunden lang gedrückt halten, um den gespeicherten Wert für die Filterlebensdauer im Gerät ZURÜCKZUSETZEN.

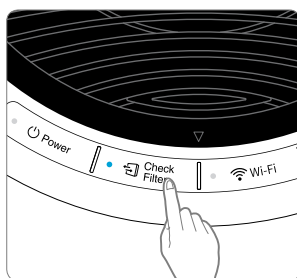

FILTERPFLEGE

6. Reinigung des Filters

Die Reinigungsintervalle des Filters können in Abhängigkeit von der Luftqualität variieren.

- ① Mit einem Staubsauger oder einer weichen Bürste reinigen
 - Nur den Vorfilter reinigen.
 - Dieser Filter darf **NICHT** gewaschen werden.

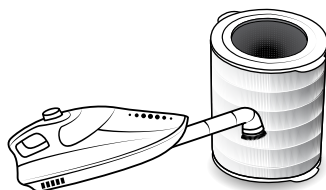

HINWEIS

- Kein Reinigungsbenzin, Alkohol oder andere flüchtige Flüssigkeiten verwenden; diese können Schäden und Verfärbungen verursachen.

REINIGUNG

1. Reinigung der Außen- und Innenflächen

- ① Mit einem weichen, feuchten Tuch und Wasser mit Raumtemperatur abwischen. Anschließend mit einem sauberen, trockenen Tuch nachwischen.
- Damit das Gerät in einem optimalen Betriebszustand ist, sollte es alle 1 – 2 Monate gereinigt werden.



- ① Zur Reinigung der Innenflächen die Rückwand öffnen und den Filter entfernen; dann mit einem Staubsauger übermäßigen Schmutz und Staub entfernen.
- Das Gerät für eine optimale Leistung alle 1 – 2 Monate reinigen.

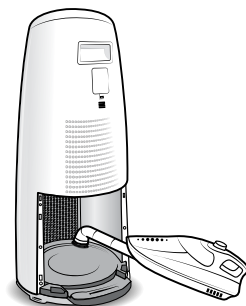

HINWEIS

- Zum Reinigen des Geräts immer zuerst den Netzstecker ziehen und warten, bis sich das Gerät abgekühlt hat.
- Dieses Gerät niemals selbst zerlegen, reparieren oder modifizieren.
- Keine entzündlichen Sprays oder flüssigen Reinigungsmittel verwenden.
- Kinder dürfen das Gerät nicht reinigen oder warten.
- Vor der Reinigung oder Wartung sicherstellen, dass das Gerät ausgesteckt ist.

HÄUFIG GESTELLTE FRAGEN

Problem	Durchzuführende Überprüfung/Aktion
Das Gerät lässt sich nicht einschalten.	<ul style="list-style-type: none">• Ist der Netzstecker fest in die Steckdose eingesteckt?<ul style="list-style-type: none">- Sicherstellen, dass an der Steckdose Spannung anliegt, und dass der Stecker sicher eingesteckt ist.• Liegt ein Stromausfall vor?<ul style="list-style-type: none">- Prüfen, ob andere Lampen und elektrischen Geräte funktionieren, und erneut versuchen.
Das Gerät funktioniert nicht im Auto-Modus.	<ul style="list-style-type: none">• Wurde der Auto-Modus ausgewählt?<ul style="list-style-type: none">- Die Modus-Taste wiederholt drücken, bis der Auto-Modus ausgewählt ist.• Ist der Sensor blockiert oder verstopft?<ul style="list-style-type: none">- Den VOC Smart Sensor mit einem feuchten Tuch abwischen und abtrocknen.

HÄUFIG GESTELLTE FRAGEN

Problem	Durchzuführende Überprüfung/Aktion
Das Gerät vibriert und macht laute Geräusche.	<ul style="list-style-type: none">• Steht es auf einem schrägen oder unebenen Untergrund?<ul style="list-style-type: none">- Das Gerät auf einen festen, flachen, ebenen Fußbodenbereich stellen.
Der Netzstecker und die Steckdose fühlen sich heiß an.	<ul style="list-style-type: none">• Ist der Stecker fest eingesteckt?<ul style="list-style-type: none">- Sicherstellen, dass der Stecker korrekt in die Steckdose gesteckt ist.
Es tritt ein ungewöhnlicher Geruch auf.	<ul style="list-style-type: none">• Wird das Gerät in einem Bereich mit viel Rauch, Staub oder starken Gerüchen eingesetzt?<ul style="list-style-type: none">- Die Lufteinlässe auf beiden Seiten und den Vorfilter reinigen.- Den Filter reinigen oder wechseln.
Der Lüfter hat wenig Leistung. Das Gerät reinigt die Luft nicht.	<ul style="list-style-type: none">• Leuchtet die Filterprüfungsanzeige auf?<ul style="list-style-type: none">- Die Filter bei Bedarf wechseln.
Die Anzeige leuchtet nur schwach.	<ul style="list-style-type: none">• Ist der Lichtsensor durch Schmutz blockiert?<ul style="list-style-type: none">- Wenn der Auto-Modus eingeschaltet ist, wird der Schlafmodus automatisch aktiviert, sobald das Gerät erkennt, dass der Raum dunkel ist.

GERÄTESPEZIFIKATION

Modellbezeichnung	NK305
Versorgungsspannung	AC 220 V – 240 V~ 50/60 Hz
Leistungsaufnahme	55 W
Maximale Raumfläche	AHAM-verifiziert für 27,8 m ²
Abmessungen	310 mm (B) x 310 mm (T) x 750 mm (H)
Gewicht	7,7 kg
Ersatzfilter	Filter N/Artikel: 112180

※ Zur Verbesserung der Produktleistung können das Gehäuse, das Design und die Produktspezifikation ohne vorherige Ankündigung geändert werden.

PRODUKTGARANTIE

Es gelten die folgenden Garantiebedingungen.

1. Dieses Produkt wird bei der Fertigung strengen Qualitätskontrollen und Inspektionen unterzogen.
2. Die Garantie kann nichtig sein, wenn der Ausfall des Produkts auf Vernachlässigung oder falschen Gebrauch durch den Kunden zurückzuführen ist; Versand- und Servicegebühren können auch während der Garantiezeit anfallen.
3. Die Garantie muss vorgelegt werden, wenn das Produkt zum Service gebracht wird.
4. Die Garantie an einem sicheren Platz aufbewahren; sie kann nicht erneut ausgestellt werden.
5. Diese Garantie gilt nur für Europa.

Produktbezeichnung		Luftreiniger
Modellbezeichnung		NK305
Kaufdatum		
Garantiezeit		Zwei (2) Jahre
Einkaufsort		
Tel. Einkaufsort		
Kunde	Adresse	
	Name	
	Tel.	

※ Nach dem Kauf alle Informationen in das Formular eintragen.



Ontwikkeld in samenwerking
met Drexel University
(Philadelphia, PA, VS)



Independently Tested
Consumer Trusted.

160509 Rev.A

 Kontakt für Anfragen
bezüglich des Produkts
und Kundendienst

www.winix.com

PURIFICATORE D'ARIA WINIX



 **Modello**

NK305

 **Guida all'uso
e alla cura**



- Prima dell'uso, leggere e rispettare tutte le regole e le istruzioni di sicurezza contenute in questo manuale.
- La garanzia del prodotto è stampata sul retro di questa guida, conservarla pertanto in un luogo sicuro per uso futuro.

SOMMARIO

Purificazione dell'aria in 4 stadi	103
Controlli	104

Installazione

Dove utilizzarlo	105
Anatomia del filtro	106
Installazione dei filtri	108

Istruzioni di sicurezza

Sicurezza e precauzioni	110
-------------------------	-----

Funzionamento

Messa in funzione	111
Modalità operative	112
Caratteristiche e impostazioni	113
Winix Smart	115

Cura e manutenzione

Cura del filtro	116
Cura per la pulizia	120

Risoluzione dei problemi

Domande frequenti	121
Specifiche dell'unità	123
Garanzia del prodotto	124

French	26
Spanish	51
German	76
Italian	101
Dutch	126

► Questo prodotto è idoneo solo per 220-240 V.

PURIFICAZIONE DELL'ARIA A 4 STADI

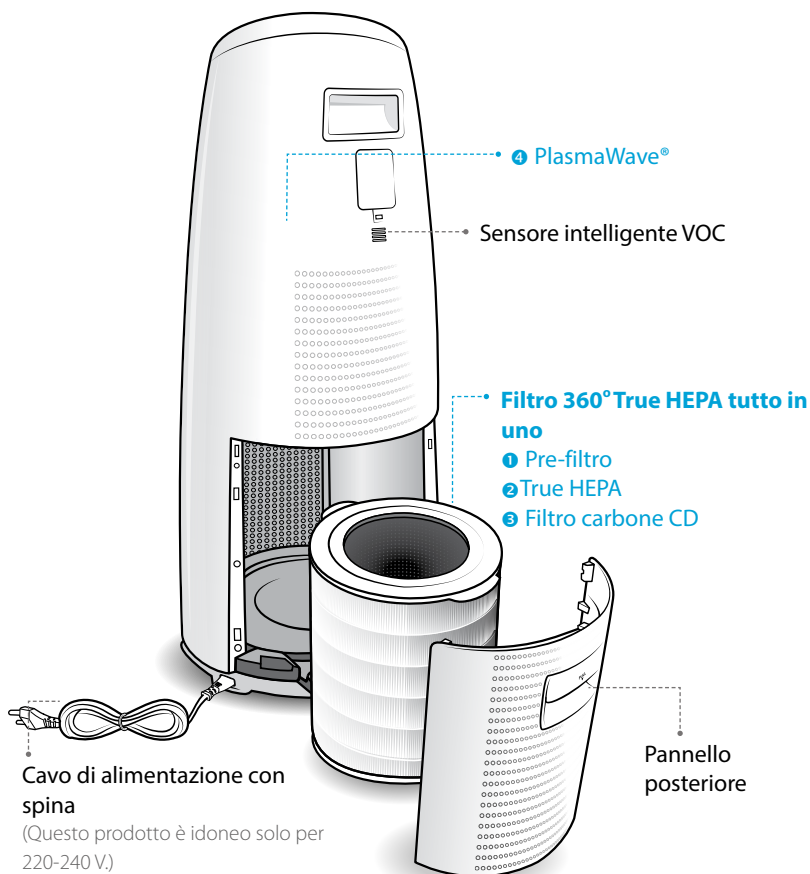

CONTENUTO
DELL'IMBAL-
LAGGIO



Unità



Filtro 360° True HEPA
tutto in uno

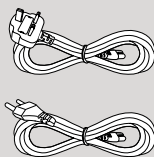

Cavo di alimentazione
con spina

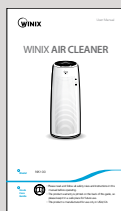

Manuale per l'utente

CONTROLLI

Uscita dell'aria

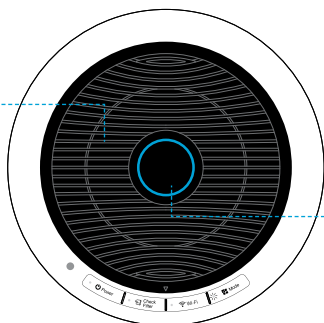

Indicatore della qualità dell'aria

Il LED con codifica colori indica uno dei tre livelli di qualità dell'aria.

Pulsante della Modalità

- Premere per passare tra le diverse velocità manuali del ventilatore (Bassa, Media, Alta, Turbo).
- La pressione di questo pulsante consente anche di spostarsi tra le modalità Auto e Riposo.
- Quando è selezionata la modalità Riposo, la luce dell'indicatore della qualità dell'aria si spegne.
- Premere e tenere premuto per almeno 3 secondi per abilitare o disabilitare PlasmaWave®.

Pulsante Reset

Dopo la sostituzione di un filtro, premere il pulsante RESET per almeno 5 secondi.

Indicatore forza Wifi

Mostra la forza della connessione Wifi.

Indicatore PlasmaWave®

Indica se PlasmaWave® è abilitato o disabilitato.

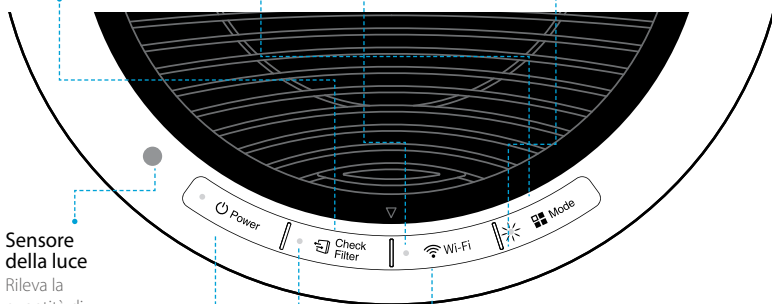

Sensore della luce

Rileva la quantità di luce ambiente, per regolare la luminosità degli indicatori LED.

Pulsante di accensione (Power)

Accende o spegne l'unità.

Indicatore di sostituzione filtro

La luce LED indica quando è tempo di sostituire il filtro.

Pulsante Wifi

Attiva o disattiva la funzione Wifi.

DOVE UTILIZZARLO

Lasciare 30-45 cm. di spazio da TV, radio e altri prodotti elettronici

le interferenze elettromagnetiche prodotte da certi dispositivi elettronici possono causare il malfunzionamento del prodotto.

Posizionare all'interno, lontano dalla luce diretta del sole

l'esposizione diretta può causare il malfunzionamento del prodotto o un guasto.

Poggiare solo su superfici solide e piatte

superfici fragili o inclinate possono causare rumore o vibrazioni anomale.



AVVERTENZA

Seguire le istruzioni sotto riportate per ridurre il rischio di lesioni gravi o mortali e anche il rischio di danneggiare l'unità.



Non usare vicino a nebulizzazioni o fumi di oli industriali o vicino a grandi quantità di polveri metalliche



Non installare in alcun tipo di veicolo a motore di trasporto (autocarri, imbarcazioni, navi, ecc.)



Non posizionare vicino ad alcun materiale infiammabile (aerosol, combustibile, carburante, gas, ecc.)



Non posizionare sotto nessuna presa elettrica



Non posizionare vicino a elementi riscaldanti



Non posizionare in un'area in cui sono presenti quantità eccessive di gas nocivi



Non posizionare l'unità di fronte a correnti d'aria o vento



Non posizionare in aree troppo umide in cui l'unità potrebbe bagnarsi

※ Questa unità non è destinata a essere usata per preservare documenti o opere artistiche.

Filtro 360° True HEPA tutto in uno

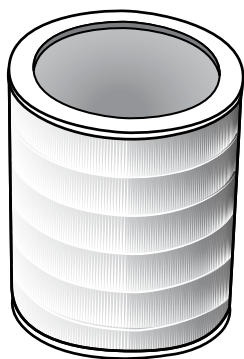
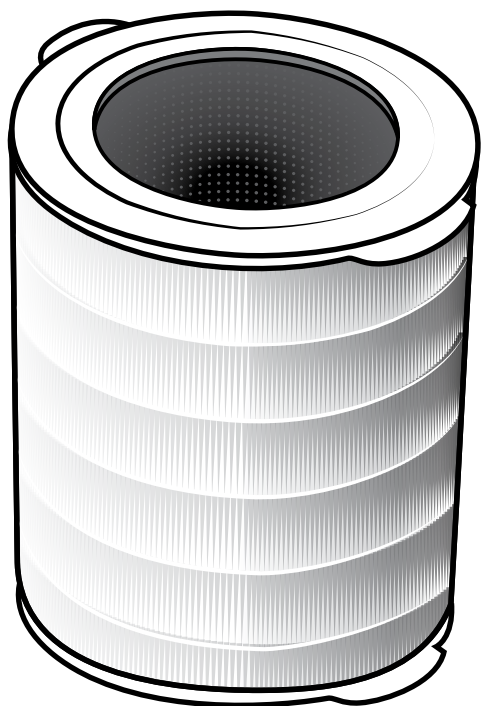

1 Pre-filtro

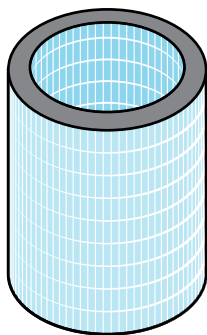

2 True HEPA

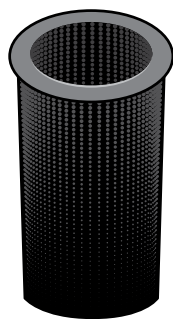

3 Filtro carbone CD

Filtro 360° True HEPA tutto in uno ANATOMIA

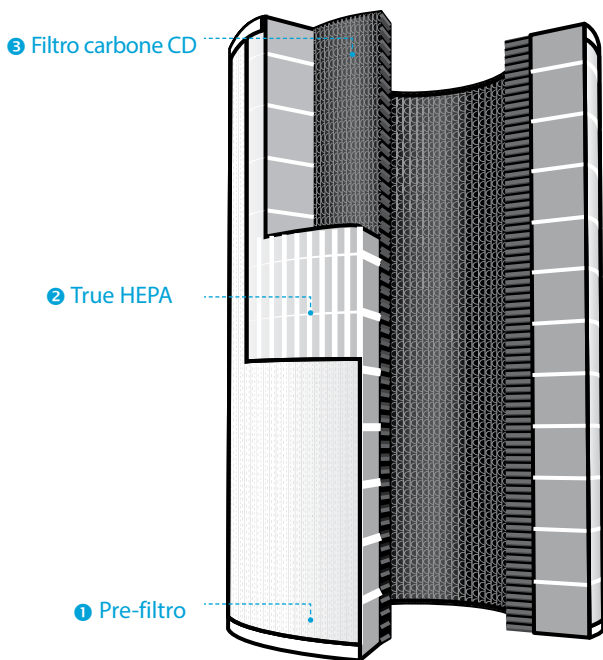

❶ **Pre-filtro** studiato per catturare le particelle di maggiori dimensioni presenti all'interno dell'ambiente.

❷ **True HEPA** cattura il 99,97%* degli allergeni presenti nell'aria, compresi: polline, spore di muffa, polvere, forfora di animali, microbi e fumo. *particelle di dimensioni fino a soli 0,3 micron

❸ **Filtro carbone CD** riduce VOC e odori domestici prodotti dalla cottura dei cibi, da animali e fumo.



Nota • Il filtro **360° True HEPA tutto in uno** è un'unità in blocco unico e non è possibile acquistare separatamente i singoli componenti del filtro.

INSTALLAZIONE DEI FILTRI

Questo prodotto ha in dotazione tutti i filtri necessari. Prima dell'uso occorre rimuovere dal filtro l'involucro di protezione in plastica.

- ✗ L'azionamento dell'unità senza prima rimuovere l'involucro in plastica potrebbe causare il guasto del prodotto.
- ✗ Scollegare il cavo e assicurarsi che l'unità sia spenta, prima di installare il filtro.

- ① Rimuovere il pannello posteriore afferrando la maniglia e tirare verso di sé.

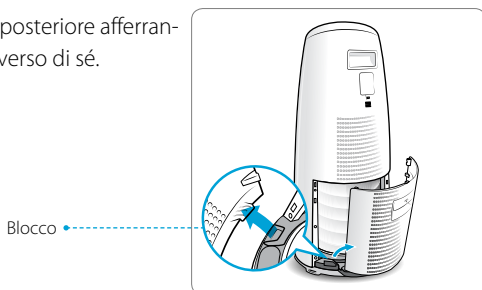

- ② Una volta rimosso il pannello posteriore, afferrare la maniglia vicino al fondo dell'unità e tirare verso di sé per abbassare e rilasciare il filtro.

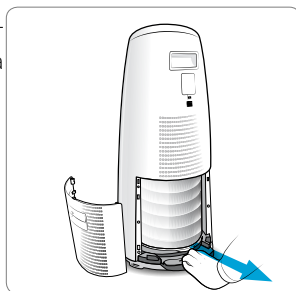

- ③ Rimuovere il filtro **360° True HEPA tutto in uno** dall'unità. Rimuovere l'involucro in plastica dal filtro.

- L'azionamento dell'unità senza rimuovere l'involucro in plastica dai filtri può causare rumore anomalo, deformazione o incendio come conseguenza del surriscaldamento.

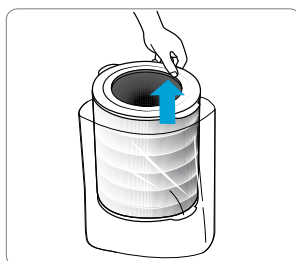

Nota

• Fare riferimento alle pagine 111 - 113 per i dettagli su come sostituire i filtri.

INSTALLAZIONE DEI FILTRI

④ Inserire il filtro, col lato superiore in alto, fino in fondo nell'unità. Afferrare la maniglia inferiore vicino al fondo dell'unità e spingere in dentro finché il filtro non si blocca in posizione.

- La parte superiore del filtro mostra l'apertura nel filtro. Il fondo è invece pieno, senza apertura.
- Quando si installa il filtro si sa se è inserito a fondo perché non sarà possibile spingerlo in dentro ulteriormente.

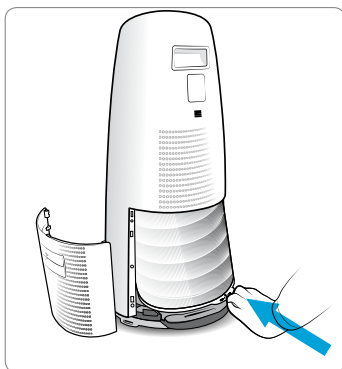

⑤ Rimettere il pannello posteriore inserendo prima il blocco nel bordo inferiore nella base dell'unità, quindi ruotare il pannello verso l'alto dell'unità finché non scatta in posizione.

⑥ Quando provvedere alla manutenzione e alla sostituzione del filtro:

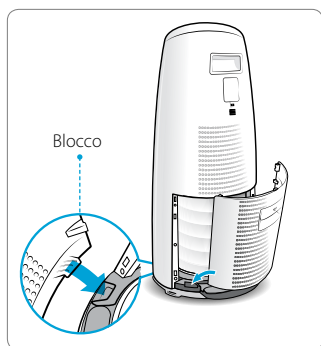

Filtro	Luce di segnalazione	Quando effettuare la manutenzione	Quando sostituire
Filtro 360° True HEPA tutto in uno	 Check Filter	Pulire una volta ogni 14 giorni	Ha una durata massima di 12 mesi

- ※ Gli intervalli tra le sostituzioni del filtro variano in funzione dell'ambiente.
- ※ Per un utilizzo ottimale, il filtro può essere pulito una volta ogni 14 giorni.
- ※ Per pulire il filtro, aspirarlo o usare una spazzola morbida sulla superficie esterna.

※ **QUESTO FILTRO NON PUÒ ESSERE LAVATO**

**Per acquistare filtri di ricambio
Winix:
contattare il locale rivenditore**

this unit
is compatible
with this
WINIX filter

item: 112180



SICUREZZA E PRECAUZIONI

Prima di utilizzare questa apparecchiatura, leggere attentamente e attenersi a queste precauzioni di sicurezza

Prima di mettere in funzione l'unità, accertarsi che il filtro sia inserito

il funzionamento dell'unità priva di filtro può abbreviarne la vita e causare folgorazione o lesioni.

Accertarsi che nelle feritoie dell'unità NON vi siano inseriti degli oggetti

ad esempio, perni, asticelle e monete.

Non toccare nessuna parte all'interno dell'unità con le mani bagnate o umide

l'alta tensione all'interno può causare folgorazione.

Assicurarsi che le feritoie di entrata e di uscita dell'unità non siano ostruite

l'ostruzione può determinare aumento della temperatura interna con conseguente guasto e deformazione del prodotto.

Non usare l'unità come sgabello e non appoggiarvi sopra oggetti pesanti

ci si potrebbe procurare lesioni o il prodotto potrebbe guastarsi e deformarsi.



ATTENZIONE

Seguire le istruzioni sotto riportate per ridurre il rischio di lesioni gravi o mortali e anche il rischio di danneggiare l'unità.



Quando si scollega l'unità dalla presa, non tirare il filo di alimentazione



Se l'unità cade in acqua/si bagna, scollegarla dalla presa e contattare il servizio clienti



Non collegare altri apparecchi alla stessa presa o punto di alimentazione



Quando non è in funzione per lunghi periodi, scollegare l'unità dalla presa



Non legare o annodare il filo dell'alimentazione quando l'unità è in funzione



Non scollegare o spostare l'unità quando è in funzione



Non toccare la spina con le mani bagnate o umide



Il cavo di alimentazione può danneggiarsi se lo si piega, tira, ammucchia o attorciglia, intrappola con forza o se vi si pongono sopra oggetti pesanti

- ✗ Se il cavo di alimentazione è danneggiato, deve essere sostituito con un cavo speciale o con un cavo completo disponibile presso il produttore o il suo centro assistenza.
- ✗ Questo apparecchio non è concepito per l'uso da parte di persone (compresi i bambini) con ridotte capacità mentali o sensoriali, o con mancanza di esperienza e conoscenze, a meno che non siano supervisionate o istruite sull'uso da una persona responsabile della loro sicurezza.
- ✗ I bambini dovrebbero essere controllati per assicurarsi che non giochino con l'apparecchio.

MESSA IN FUNZIONE INIZIALE

- ① Inserire la spina del cavo di alimentazione in una presa elettrica.

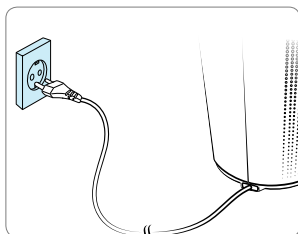

- ② Premere il pulsante "Power".

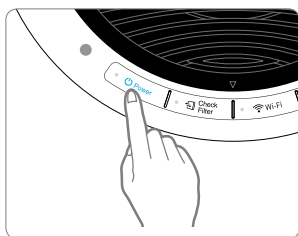

Nota

- Per i primi 4 minuti dall'accensione, la spia della qualità dell'aria lampeggerà mentre il sensore intelligente misura la qualità dell'aria nell'ambiente; dopodiché inizierà il normale funzionamento.

- ③ Per impostazione predefinita, quando l'unità viene accesa per la prima volta, viene impostata la modalità Auto con PlasmaWave® abilitato.

- Quando è in modalità Auto, la velocità del ventilatore sarà regolata automaticamente in funzione della qualità dell'aria ambiente.
- PlasmaWave® opera per rimuovere contaminanti nocivi dispersi nell'aria.

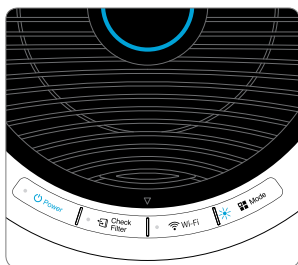

Nota

- In modalità Auto, a mano a mano che la qualità dell'aria dell'ambiente migliora, la velocità del ventilatore diminuisce automaticamente fino a "Bassa".
- Quando l'apparecchio è in funzione è possibile udire un rumore simile a un ronzio/cinguettio. Il rumore proviene dalle particelle più grandi che passano attraverso PlasmaWave®; è normale e non significa che ci siano guasti. Per disattivare PlasmaWave®, vedere a pagina 109.

AUTO e RIPOSO

1. Modalità Auto

Attiva la modalità automatica basata sulle informazioni dal sensore intelligente della qualità dell'aria.

① **Premere il pulsante Mode per selezionare la modalità Auto.**

- Il LED "Auto" si accende per indicare che questa modalità è attiva e il funzionamento inizia.

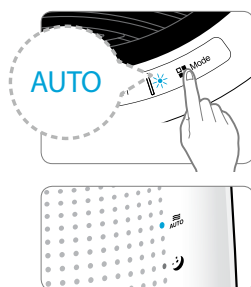

- Quando è in modalità Auto, la velocità del ventilatore viene regolata automaticamente in funzione della qualità dell'aria ambiente. A mano a mano che la qualità dell'aria dell'ambiente migliora, la velocità del ventilatore diminuisce automaticamente. Se la qualità dell'aria dell'ambiente peggiora, la velocità del ventilatore aumenta automaticamente.

2. Modalità Riposo

Premere il pulsante Mode per selezionare la modalità Riposo.

- Il LED "Riposo" si accende per indicare che questa modalità è attiva e il funzionamento inizia.

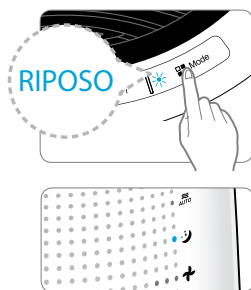

- Quando è selezionata la modalità Riposo, la velocità del ventilatore viene impostata automaticamente su "Bassa". La velocità del ventilatore può essere cambiata manualmente premendo il pulsante Velocità ventilatore e portando quindi l'unità in modalità manuale.
- Quando è selezionata la modalità Riposo, la luce del LED indicatore della qualità dell'aria si spegne.

MODALITÀ MANUALE e PLASMAWAVE®

3. Modalità Manuale (impostazione velocità ventilatore)

L'utente può decidere di impostare manualmente la velocità del ventilatore su Bassa, Media, Alta, Turbo.

① Premere il pulsante Mode per impostare la velocità del ventilatore desiderata.

- Quando viene premuto questo pulsante, l'unità passerà a rotazione tra le varie modalità: Auto, Riposo e Velocità ventilatore (Bassa, Media, Alta, Turbo).

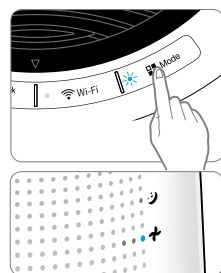

- Nota** • Quando si seleziona la modalità manuale, Auto e Riposo vengono automaticamente disabilitate.

4. PlasmaWave®

Per impostazione predefinita, PlasmaWave® viene attivato ogni volta che si accende l'apparecchio.

① Quando l'unità è accesa, premere e tenere premuto per almeno 3 secondi per abilitare o disabilitare questa funzione.

- Quando PlasmaWave® è attivato, la relativa spia è accesa. Quando viene disattivato, la spia si spegne.

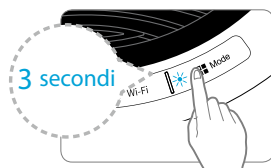

- Nota**
- In modalità Auto, a mano a mano che la qualità dell'aria dell'ambiente migliora, la velocità del ventilatore diminuisce automaticamente fino a "Bassa".
 - Quando l'apparecchio è in funzione è possibile udire un rumore simile a un ronzio/cinguettio. Il rumore proviene dalle particelle più grandi che passano attraverso PlasmaWave®; è normale e non significa che ci siano guasti.

SICUREZZA BAMBINI E INDICATORE DELLA QUALITÀ DELL'ARIA

5. Indicatore della qualità dell'aria

Quando è acceso, il LED indica l'attuale qualità dell'aria ambiente su tre livelli: BLU (buona), AMBRA (accettabile), ROSSO (scarsa).



Nota

- Il livello della qualità dell'aria viene visualizzato dall'indicatore in base alle informazioni fornite dal sensore intelligente. In funzione dell'ambiente circostante, il colore dell'indicatore può cambiare frequentemente o rimanere fisso per un certo periodo di tempo.
- Quando l'unità è in modalità Riposo, l'indicatore della qualità dell'aria viene spento per rispettare completamente il funzionamento notturno.

WINIX SMART

1. Connessione a WINIX SMART

WINIX SMART consente di controllare comodamente il proprio purificatore d'aria ovunque ci si trovi.

WINIX SMART è ottimizzato per le seguenti specifiche. A seconda delle capacità e dei parametri di servizio del proprio smartphone, alcune funzioni potrebbero non essere supportate.



NOTE



ANDROID (ICS 4.12 Jellybean o consigliata la successiva)



iOS (6.0 o consigliata la successiva) - iPhone 4S o successiva

✕ Prima di connettersi a WINIX SMART

Per usare WINIX SMART si deve installare un router wireless Wifi nel raggio d'azione del purificatore d'aria.

- Assicurarsi che il router Wifi corrisponda alle seguenti specifiche; 802.11b/g/n 2.4GHZ o di selezionare 2.4GHZ, per un router wireless a doppia banda (2.4GHZ/5GHZ).
- Assicurarsi di avere la password del Wifi a portata di mano.
- Durante la registrazione, tenere il purificatore d'aria, il router wireless e il dispositivo smart entro un raggio di 9,75 m.
- Eventuali ostacoli tra il purificatore d'aria, il router wireless e il dispositivo smart possono causare una ricezione debole.
- Prima di effettuare la connessione, gli utenti con uno "Smart Network Switch" sul proprio dispositivo dovranno disattivarlo temporaneamente.
- Una volta connesso WINIX SMART, si può attivare lo "Smart Network Switch" sul proprio dispositivo.

■ Setup

① Scaricare l'app WINIX SMART sul proprio dispositivo.

- Disponibile tramite Google Play store o iTunes App store.



② Eseguire l'app e seguire la guida di setup per connettere il proprio dispositivo all'apparecchio.



- Selezionare "Nuovo apparecchio" e scegliere NK305 per connettersi a questo modello.
- Leggere la notifica e selezionare "OK".
- Inserire la password alla propria rete Wifi.
- Tenere premuto il pulsante Wifi sul pannello di controllo dell'apparecchio fino a udire un bip. *L'indicatore della forza del Wifi comincerà a lampeggiare*
- Connettersi alla rete WINIX SMART tramite il menu di rete del proprio dispositivo.
- Selezionare "Successivo" per connettere l'apparecchio al proprio dispositivo.
- Definire le impostazioni dell'apparecchio (Nome e Luogo).
- Una volta completato il setup, l'indicatore WINIX SMART s'illuminerà.



CURA DEL FILTRO

1. Informazioni sui filtri

Quando il LED Check Filter (controllo filtro) è acceso significa che è il momento di sostituirlo.

Filtro	Luce di segnalazione	Quando effettuare la manutenzione	Quando sostituire
Filtro 360° True HEPA tutto in uno	 Check Filter	Pulire una volta ogni 14 giorni	Ha una durata massima di 12 mesi

- ※ Gli intervalli tra le sostituzioni del filtro variano in funzione dell'ambiente.
- ※ Per un utilizzo ottimale, il filtro può essere pulito una volta ogni 14 giorni.
- ※ Per pulire il filtro, aspirarlo o usare una spazzola morbida sulla superficie esterna.
- ※ **QUESTO FILTRO NON PUÒ ESSERE LAVATO**

Per acquistare filtri di ricambio Winix:
contattare il locale rivenditore

this unit
is compatible
with this
WINIX filter

item: 112180

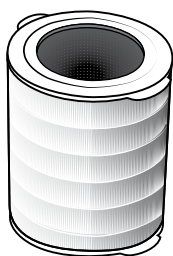

Filtro 360° True HEPA tutto in uno



Nota

- La vita dei filtri varia in funzione del livello di inquinanti nell'aria. Maggiore è la polvere nell'ambiente e maggiore è l'accumulo nei filtri, con conseguente riduzione della loro vita.
- Se il filtro è molto sporco o ha un cattivo odore, o se la forza del ventilatore si è molto abbassata, sostituire il filtro anche se il relativo indicatore non è acceso.

CURA DEL FILTRO

2. Rimozione dei filtri

Prima di rimuovere i filtri, spegnere l'apparecchio.

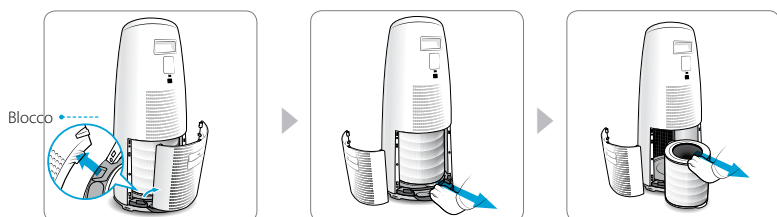

- ① Rimuovere il pannello posteriore afferrando la maniglia e tirando delicatamente verso di sé.
- ② Afferrare la maniglia inferiore sull'unità ed estrarre diritto verso di sé fino a che non viene rilasciato il filtro.
- ③ Estrarre il filtro **360° True HEPA tutto in uno**.

3. Preparazione dei nuovi filtri

- ① Rimuovere il filtro di ricambio dall'involucro di plastica di protezione.
 - L'azionamento dell'unità senza rimuovere l'involucro in plastica dai filtri può causare rumore anomalo, deformazione o incendio come conseguenza del surriscaldamento.

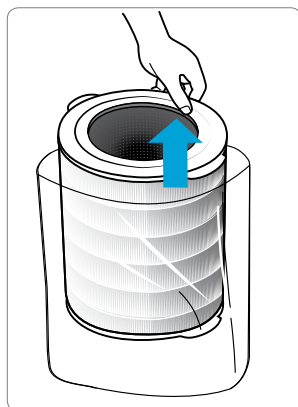

NOTA

- Per avere prestazioni ottimali, usare solo filtri Winix originali per questa unità.

CURA DEL FILTRO

4. Sostituzione dei filtri

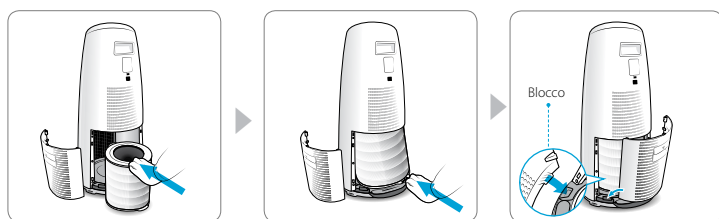

① Inserire il filtro, col lato superiore in alto, fino in fondo nell'unità. Afferrare la maniglia inferiore vicino al fondo dell'unità e spingere in dentro finché il filtro non si blocca in posizione.

- La parte superiore del filtro mostra l'apertura nel filtro. Il fondo è invece pieno, senza apertura.
- Quando si installa il filtro si sa se è inserito a fondo perché non sarà possibile spingerlo in dentro ulteriormente.

② Rimettere il pannello posteriore inserendo prima il blocco nel bordo inferiore nella base dell'unità, quindi ruotare il pannello verso l'alto dell'unità finché non scatta in posizione.

5. Reset dell'unità

① Dopo aver sostituito il filtro, riaccendere l'apparecchio e premere e tenere premuto per almeno 5 secondi il pulsante Check Filter per AZZERARE il tempo della durata del filtro nell'unità.

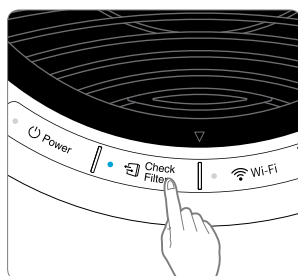

CURA DEL FILTRO

6. Pulizia del filtro

Gli intervalli tra le pulizie del filtro possono variare in funzione della qualità dell'aria.

- ① Per pulire il filtro, aspirarlo o usare una spazzola morbida sulla superficie esterna
- Pulire solo il pre-filtro.
 - Il filtro **NON PUÒ** essere lavato.

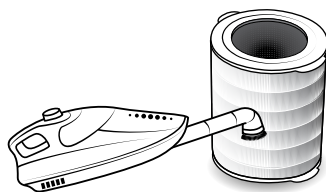

NOTA

- Non usare benzene, alcol o altri fluidi volatili che possono produrre danni o scolorimento.

CURA PER LA PULIZIA

1. Pulizia di interno ed esterno

- ① Pulire con un panno morbido inumidito con acqua a temperatura ambiente. Quindi passare un panno pulito e asciutto.
- Per mantenere l'apparecchio nelle migliori condizioni, pulire ogni 1-2 mesi.

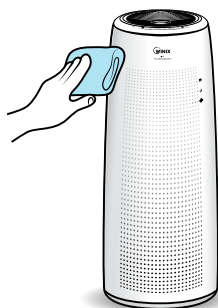

- ① Per pulire l'interno, aprire il pannello posteriore e rimuovere il filtro quindi usare un aspirapolvere per asportare sporco e polvere.
- Per mantenere l'apparecchio nelle migliori condizioni operative, pulire ogni 1-2 mesi.

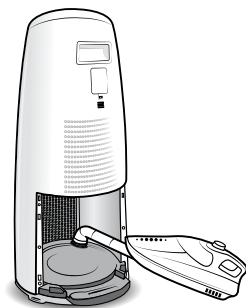

NOTA

- Quando si pulisce l'unità, per prima cosa scollegarla sempre dalla presa elettrica e attendere che si sia raffreddata.
- Non smontare, riparare o modificare mai l'unità da soli.
- Non usare spray infiammabili o liquidi detergenti.
- Non consentire ai bambini di pulire o curare l'unità.
- Prima della pulizia o della manutenzione, assicurarsi che l'unità sia scollegata dalla presa elettrica.

DOMANDE FREQUENTI

Problema	Controllo/azione da intraprendere
Non si accende affatto.	<ul style="list-style-type: none">• La spina è ben inserita nella presa?<ul style="list-style-type: none">- Assicurarsi che la presa eroghi corrente elettrica e che la spina sia ben inserita.• C'è un abbassamento/mancanza di corrente?<ul style="list-style-type: none">- Controllare se altre utenze elettriche stanno funzionando e riprovare.
Non funziona in modalità Auto.	<ul style="list-style-type: none">• È stata selezionata la modalità Auto?<ul style="list-style-type: none">- Premere il pulsante Mode fino a che non viene selezionata la modalità Auto.• Il sensore è intasato o ostruito?<ul style="list-style-type: none">- Pulire il sensore intelligente VOC con panno umido quindi asciugare.

DOMANDE FREQUENTI

Problema	Controllo/azione da intraprendere
Vibra e fa molto rumore.	<ul style="list-style-type: none">• Sta funzionando su una superficie poco solida o irregolare?<ul style="list-style-type: none">- Spostare l'unità su una superficie piatta, dura e regolare del pavimento.
La spina e la presa elettrica sono calde al tatto.	<ul style="list-style-type: none">• La spina è inserita a fondo correttamente?<ul style="list-style-type: none">- Verificare che la spina sia inserita correttamente nella presa.
Si percepisce uno strano odore.	<ul style="list-style-type: none">• Viene utilizzato in un ambiente con molto fumo, odori o polvere?<ul style="list-style-type: none">- Pulire le prese d'aria su entrambi i lati e pulire il pre-filtro.- Pulire o sostituire il filtro.
La forza del ventilatore è diminuita. L'unità non sta purificando l'aria.	<ul style="list-style-type: none">• La spia di controllo filtro (Check Filter) è accesa?<ul style="list-style-type: none">- Sostituire il filtro secondo necessità.
Il pannello display è spento.	<ul style="list-style-type: none">• Il sensore della luce è ostruito da sporco o altro?<ul style="list-style-type: none">- Quando è attiva la modalità Auto, la modalità Riposo si attiva automaticamente quando il sensore della luce percepisce che la stanza è buia.

SPECIFICHE DELL'UNITÀ

Nome modello	NK305
Tensione di alimentazione	220-240 V c.a. 50/60 Hz
Potenza nominale	55 W
Volume ambiente servito	AHAM verificato in 27,8 m ²
Dimensioni	310x310x750 mm (larghezza, profondità, altezza)
Peso	7,7 kg
Filtro di ricambio	N/articolo filtro: 112180

※ L'esterno, il design e le specifiche di prodotto possono essere cambiati senza previo avviso con lo scopo di migliorare le prestazioni del prodotto.

GARANZIA DEL PRODOTTO

Termini e condizioni di garanzia.

1. Questo prodotto viene costruito con severi controlli di qualità e ispezioni.
2. La garanzia non è applicabile se il guasto del prodotto risulta da negligenza o uso improprio da parte del consumatore; anche nel periodo di garanzia è possibile incorrere in spese di spedizione e assistenza.
3. Al momento di portare il prodotto in assistenza si deve esibire la garanzia.
4. Conservare la garanzia in luogo sicuro, dato che non può essere riemessa.
5. Questa garanzia è valida solo in Europa.

Nome prodotto	Air Purifier
Nome modello	NK305
Data di acquisto	
Validità della garanzia	Due (2) anni
Luogo di acquisto	
Tel. del luogo di acquisto	
Cliente	Indirizzo
	Nome
	Tel.

※ Dopo l'acquisto, assicurarsi di compilare le informazioni riportate sopra.



Ontwikkeld in samenwerking
met Drexel University
(Philadelphia, PA, VS)



Independently Tested
Consumer Trusted.

160509 Rev.A

○ Contatti per
domande sul
prodotto e per il
servizio clienti

www.winix.com

WINIX LUCHTREINIGER

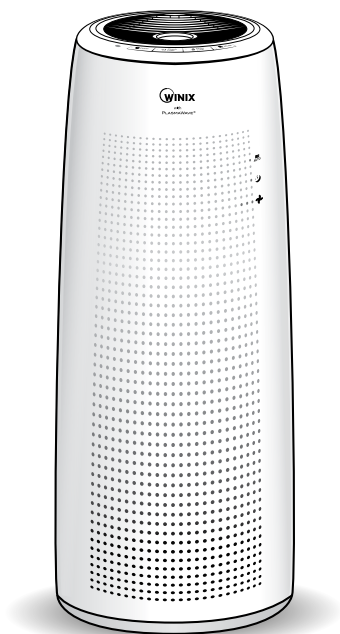

Model

NK305

Gebruik en
onderhoud



- Lees voor de ingebruikname van het apparaat eerst de veiligheidsvoorschriften en -instructies zorgvuldig en neem ze in acht.
- De productgarantie staat op de achterkant van deze handleiding. Bewaar deze op een veilige plaats voor toekomstig gebruik.

INHOUD

Luchtzuivering in 4 fasen	128
Bedieningsknoppen	129

Configuratie

Gebruiksomgeving	130
Filterstructuur	131
Filters installeren	133

Veiligheidsinstructies

Veiligheid en voorzorgsmaatregelen	135
------------------------------------	-----

Gebruik

Eerste ingebruikname	136
Gebruiksstanden	137
Functies en instellingen	138
Winix Smart	140

Service en onderhoud

Filteronderhoud	141
Reiniging	145

Probleemoplossing

Veelgestelde vragen	146
---------------------	-----

Specificaties	148
Productgarantie	149

French	26
Spanish	51
German	76
Italian	101
Dutch	126

► Dit product is alleen geschikt voor 220-240V.

LUCHTZUIVERING in 4 FASEN

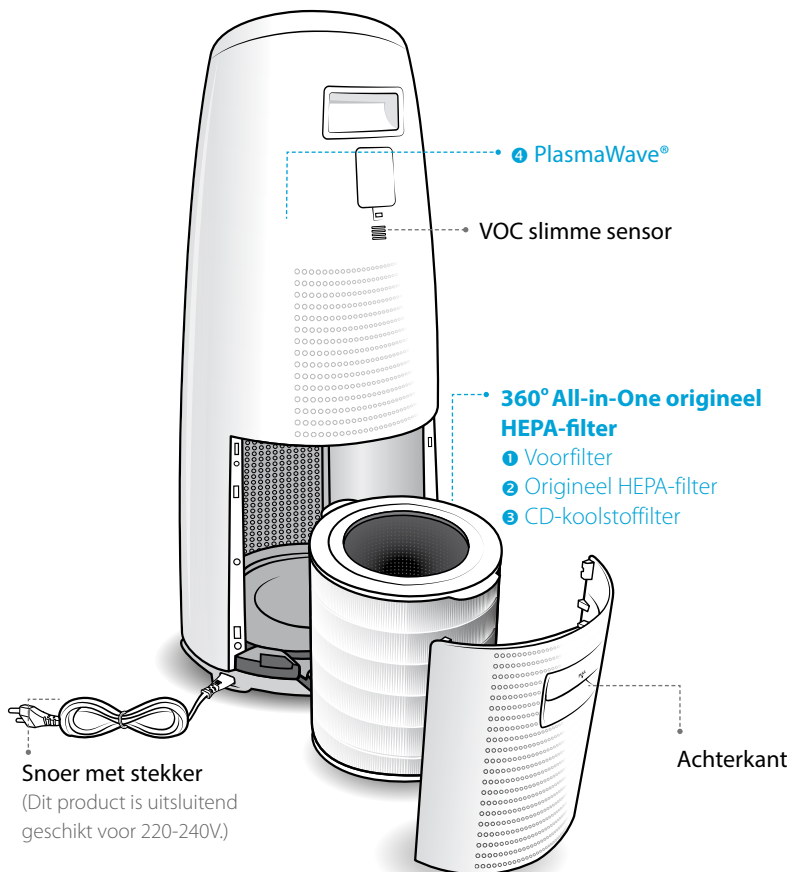

INHOUD VERPAK-KING



Apparaat



360° all-in-one origineel HEPA-filter

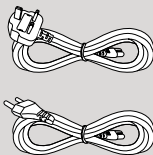

Snoer met stekker

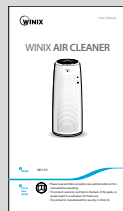

Gebruikershandleiding

BEDIENINGSKNOPPEN

Ventilatierooster

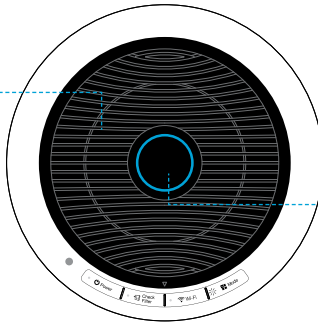

**Controlelampje
luchtkwaliteit**

Kleurgecodeerde LED geeft een van de drie luchtkwaliteitsniveaus aan.

Standenknop (Mode)

- Indrukken om de handmatige ventilatorsnelheden te wijzigen (Low (laag), Medium (gemiddeld), High (hoog), Turbo).
- Indrukken om de standen Auto (automatisch) en Sleep (slaap) te wijzigen.
- Wanneer de slaapstand is geselecteerd gaat het controlelampje van de luchtkwaliteit uit.
- Minimaal 3 seconden ingedrukt houden om PlasmaWave® in of uit te schakelen.

Reset-knop

Houd na het vervangen van een filter de RESET-knop minimaal 5 seconden ingedrukt.

Indicatie wifisterkte

Toont de sterkte van het wifisignaal.

PlasmaWave®- controlelampje

Geeft aan of PlasmaWave® is in- of uitgeschakeld.

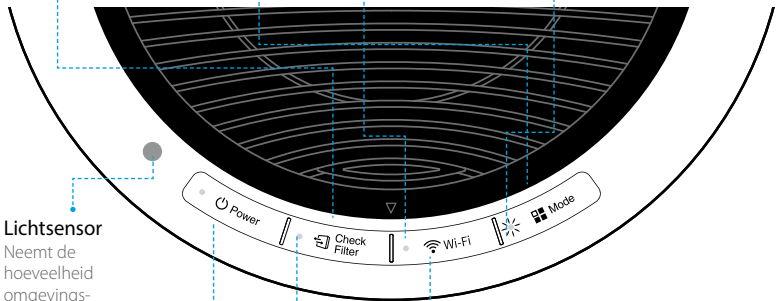

Lichtsensor

Neemt de hoeveelheid omgevingslicht waar en past de helderheid van de LED-lampjes daarop aan.

Aan-/Uit-knop

Zet het apparaat aan of uit.

Controlelampje filter vervangen

Het ledlampje geeft aan wanneer het filter moet worden vervangen.

Wifiknop

Voor het in- of uitschakelen van de wififunctie.

GEBRUIKSOMGEVING

Laat 30-45 cm ruimte vrij tussen televisies, radio's en andere elektronische apparatuur
elektromagnetische interferentie van bepaalde elektronica kunnen storingen in het product veroorzaken.

Binnenshuis en buiten direct zonlicht plaatsen

directe blootstelling kan storingen of slechte werking tot gevolg hebben.

Uitsluitend op een harde, vlakke ondergrond plaatsen

dunne of schuine oppervlakken kunnen leiden tot abnormaal geluid en trillingen.



WAARSCHUWING

Volg deze aanwijzingen om het risico op ernstig of dodelijk letsel en schade aan het apparaat te beperken.

-  Gebruik het apparaat niet in de buurt van olienevel of -dampen, of bij grote hoeveelheden metaalstof.
-  Installeer het apparaat niet op motor- of transportvoertuigen (vrachtwagens, boten, schepen, enz.).
-  Plaats het apparaat niet in de buurt van brandbare materialen (spuitbussen, brandstof, gassen, enz.).
-  Plaats het apparaat niet onder een stopcontact.
-  Plaats het apparaat niet in de buurt van verwarmingselementen.
-  Plaats het apparaat niet in een ruimte met grote hoeveelheden schadelijke gassen.
-  Plaats het apparaat niet tegen de windrichting in of in een tochtige omgeving.
-  Plaats het apparaat niet in uitzonderlijk vochtige ruimtes waar het nat kan worden.

※ Dit apparaat is niet bestemd om te worden gebruikt voor het bewaren van documenten of bescherming van kunstwerken.

360° All-in-One origineel HEPA-filter

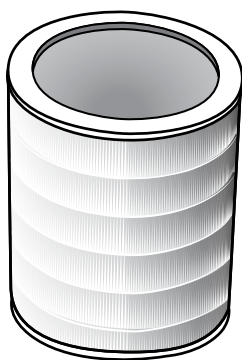
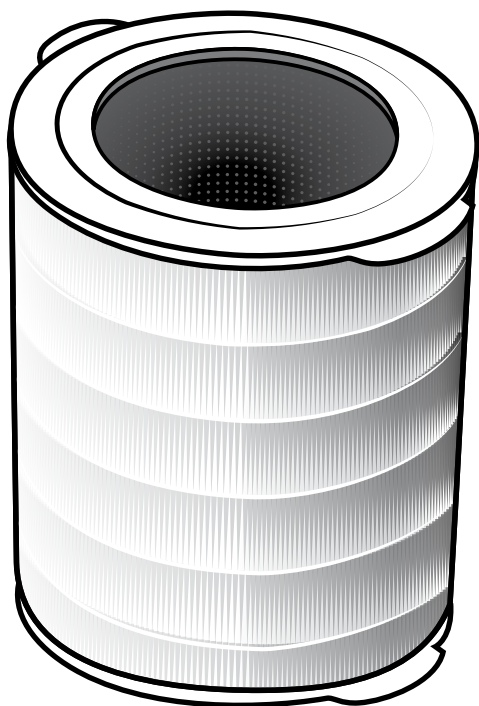

1 Voorfilter

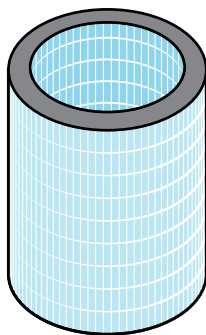

2 Origineel HEPA-filter

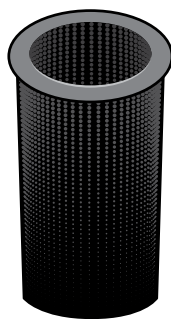

3 CD-koolstoffilter

360° All-in-One origineel HEPA-filter STRUCTUUR

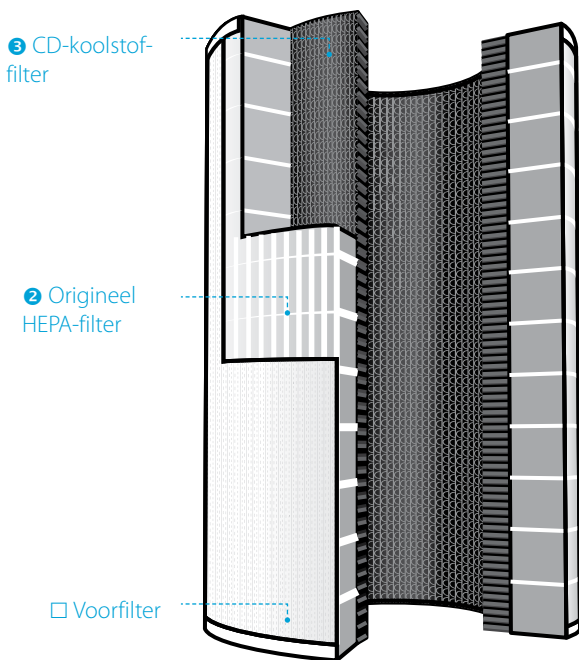

1 Voorfilter ontworpen voor het opvangen van grotere zwevende deeltjes in binnenruimtes.

2 Origineel HEPA-filter vangt 99,97 %* van de allergenen in de lucht op, waaronder pollen, schimmelsporen, stof, huidschilfers van huisdieren, microben, en rook. *deeltjes zo klein als 0,3 microns

3 CD-koolstoffilter vermindert het aantal vluchtige organische stoffen (VOC's) en rook, huisdier- en huishoudgeuren.



Opmerking • Het **360° All-in-One originele HEPA-filter** is één geheel en de afzonderlijke filteronderdelen kunnen niet los worden gekocht.

FILTERS INSTALLEREN

Dit product wordt geleverd met alle benodigde filters. De beschermende plastic verpakking moet voor gebruik worden verwijderd.

- ✘ Gebruik van het apparaat zonder de beschermfolie te hebben verwijderd kan tot productstoring leiden.
- ✘ Trek de stekker uit het stopcontact en zorg ervoor dat het apparaat is uitgeschakeld voordat u het filter plaatst.

- ① Pak de hendel vast en trek deze naar u toe om de achterkant te verwijderen.

Vergrendeling

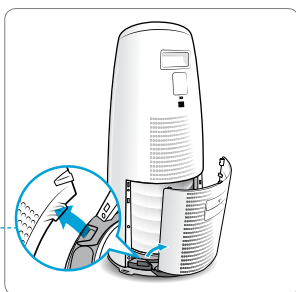

- ② Nadat u de achterkant hebt verwijderd, pakt u de hendel aan de onderkant van het apparaat vast en trekt u deze naar u toe om het filter naar beneden te halen en los te maken.



- ③ Verwijder het **360° All-in-One originele HEPA-filter** uit het apparaat. Verwijder de plastic verpakking van het filter.

- Ingebruikname van het apparaat zonder eerst de filters uit het plastic te halen kan leiden tot abnormaal geluid, vervorming of brand als gevolg van oververhitting.

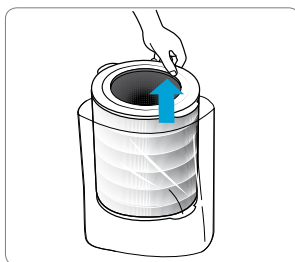

Opmerking

• Zie pagina's 135 - 137 voor meer informatie over het vervangen van filters.

FILTERS INSTALLEREN

- ④ Installeer het filter volledig in het apparaat, met de bovenkant naar boven. Pak de onderste hendel aan de onderkant van het apparaat vast en druk erop tot het filter vastklikt.

- De bovenkant van het filter laat de opening in het filter zien. De onderkant is dicht, zonder opening.

- Tijdens het installeren van het filter weet u wanneer het helemaal goed zit, als het niet verder omlaag kan worden gedrukt.



- ⑤ Plaats de achterkant terug door eerst de vergrendeling aan de onderrand in de basis van het apparaat te steken. Draai vervolgens het paneel naar boven toe tot het in het apparaat vastklikt.

- ⑥ Voor onderhoud of vervanging van het filter:



Filter	Controlelampje	Servicebeurt	Vervanging
360° All-in-One origineel HEPA-filter	 Check Filter	Elke 14 dagen reinigen	Levensduur: maximaal 12 maanden

✗ Intervallen voor filtervervangning kunnen variëren, afhankelijk van de omgeving.

✗ Voor optimaal gebruik kan het filter om de twee weken worden gereinigd.

✗ Maak het filter aan de buitenkant schoon met een stofzuiger met zachte borstel.

✗ **DIT FILTER MAG NIET WORDEN GEWASSEN**

Aanschaf Winix-reservefilters:
neem contact op met uw
plaatselijke dealer

this unit
is compatible
with this
WINIX filter

item: 112180



VEILIGHEID EN VOORZORGSMAATREGELEN

Lees deze veiligheidsinstructies zorgvuldig en neem ze in acht voordat u het apparaat in gebruik neemt.

Controleer of het filter is geplaatst voordat u het apparaat aanzet.

het apparaat zonder filter inschakelen kan de levensduur van het apparaat verkorten en elektrische schokken of letsel veroorzaken.

Zorg ervoor dat er GEEN vreemde voorwerpen in de luchtopeningen van het apparaat zitten

bijvoorbeeld pennen, staafjes en munten.

Raak de binnenkant van het apparaat niet aan met natte handen

de hoogspanning kan elektrische schokken veroorzaken.

Zorg ervoor dat de luchtinlaat en luchtuitlaat niet geblokkeerd zijn

verstopping kan leiden tot verhoogde interne temperaturen die storingen en vervorming kunnen veroorzaken.

Ga niet op het apparaat staan en plaats er geen zware voorwerpen op

dit kan leiden tot persoonlijk letsel of productstoringen en vervorming.



WAARSCHUWING

Volg deze aanwijzingen om het risico op ernstig of dodelijk letsel en schade aan het apparaat te beperken.



Trek niet aan het netsnoer wanneer u de stekker verwijdert.



Als het apparaat onder water komt te staan, neem dan de stekker uit het stopcontact en neem contact op met de klantenservice.



Sluit geen andere apparaten op hetzelfde stopcontact of stroomvoorziening aan.



Haal de stekker van het apparaat uit het stopcontact wanneer het langere tijd niet wordt gebruikt.



Bind het snoer niet vast en leg er geen knopen in wanneer het apparaat aanstaat.



Trek de stekker niet uit het stopcontact als het apparaat aanstaat.



Raak de stekker niet aan met natte handen.



Het snoer kan beschadigd raken door krachtig buigen, trekken, draaien, bundelen, knellen of onder zware voorwerpen.

- × Indien het netsnoer is beschadigd, moet het worden vervangen door een speciaal snoer of netsnoer, te verkrijgen bij de fabrikant of diens vertegenwoordiger.
- × Dit apparaat mag niet worden gebruikt door personen (inclusief kinderen) met beperkte fysieke, sensorische of geestelijke vermogens of gebrekkige ervaring en/of kennis, tenzij een voor hun veiligheid verantwoordelijke persoon toezicht houdt of hun vooraf instructies gegeven heeft voor het gebruik van het apparaat.
- × Kinderen mogen niet zonder toezicht achterblijven om te voorkomen dat ze met het apparaat gaan spelen.

EERSTE INGEBRUIKNAME

- ① Steek het netsnoer in een stopcontact.

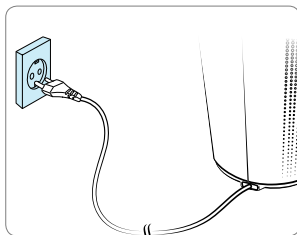

- ② Druk op 'Power' (Aan-/Uit-knop).

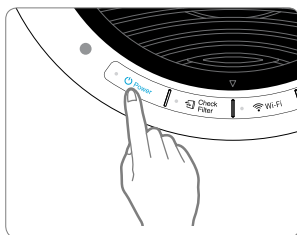

Opmerking

• Tijdens de eerste 4 opstartminuten, knippert het luchtkwaliteitscontrolelampje, terwijl de slimme sensor de luchtkwaliteit in de omgeving meet. Vervolgens start de normale werking.

- ① Wanneer het apparaat voor het eerst wordt aangezet, wordt het standaard ingesteld op Auto (automatisch) met PlasmaWave® ingeschakeld.

- In de stand Auto wordt de ventilatorsnelheid automatisch aangepast aan de luchtkwaliteit van de omgeving.
- PlasmaWave® verwijdert schadelijke stoffen in de lucht.

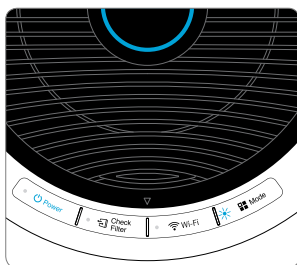

Opmerking

- In de automatische stand en naarmate de luchtkwaliteit verbetert, wordt de ventilatorsnelheid automatisch teruggebracht naar Low (laag).
- Wanneer het apparaat aanstaat, maakt het een tjrpend of zoe-mend geluid. Dit geluid wordt veroorzaakt door de grotere deeltjes die door PlasmaWave® gaan. Dat is normaal en betekent niet dat er storingen zijn. Op pagina 133 ziet u hoe PlasmaWave® kan worden uitgeschakeld.

AUTO en SLEEP

1. Auto (automatisch)

Schakelt de automatische werking in gebaseerd op de slimme luchtkwaliteitsensor.

① **Druk op de standenknop (Mode) om de automatische modus te selecteren.**

- De led 'Auto' geeft aan of de Auto-modus is ingeschakeld, waarna het apparaat zal starten.

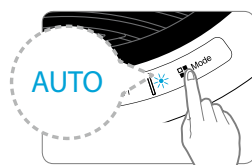

Opmerking

- In de automatische stand wordt de snelheid van de ventilator automatisch aangepast aan de kwaliteit van de binnenlucht. Als de kwaliteit van de binnenlucht verbetert zal de ventilatorsnelheid automatisch afnemen. Als de kwaliteit van de binnenlucht verslechtert, zal de ventilatorsnelheid automatisch toenemen.

2. Sleep (slaapstand)

Druk op de standenknop om de slaapstand te selecteren.

- Het led-lampje 'Sleep' geeft aan of deze stand is ingeschakeld, waarna het apparaat zal starten.

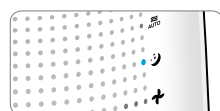
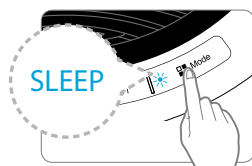

Opmerking

- In de slaapstand wordt de ventilatorsnelheid automatisch ingesteld op Low (laag). De ventilatorsnelheid kan handmatig worden gewijzigd door op Fan Speed te drukken, waarna het apparaat overschakelt naar de handbediende stand.
- In de slaapstand is het luchtkwaliteitscontrolelampje gedoofd.

HANDMATIG en PLASMAWAVE®

3. Handbediening (instellen ventilatorsnelheid)

Gebruikers kunnen de snelheid van de ventilator handmatig instellen op Low (laag), Medium (gemiddeld), High (hoog), of Turbo.

① Druk op de standenknop om de gewenste ventilatorsnelheid in te stellen.

- Wanneer de knop wordt ingedrukt, worden de functies Auto en Sleep en de verschillende ventilatorsnelheden (Low, Medium, High, Turbo) weergegeven.

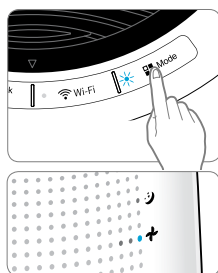

Opmerking • In de handmatige stand worden de functies Auto en Sleep automatisch uitgeschakeld.

4. PlasmaWave®

PlasmaWave® wordt standaard ingeschakeld wanneer het apparaat in bedrijf wordt gesteld.

① Wanneer het apparaat is ingeschakeld, de standenknop minimaal 3 seconden ingedrukt houden om deze functie in of uit te schakelen.

- Wanneer PlasmaWave® is ingeschakeld brandt het controlelampje. Het controlelampje is gedoofd wanneer de functie is uitgeschakeld.

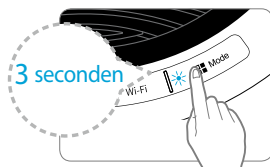

Opmerking • In de automatische stand en naarmate de luchtkwaliteit verbetert, wordt de ventilatorsnelheid automatisch teruggebracht naar Low (laag).
• Wanneer het apparaat aanstaat, maakt het een tjrpend of zoe-mend geluid. Dit geluid wordt veroorzaakt door de grotere deeltjes die door PlasmaWave® gaan. Dat is normaal en betekent niet dat er storingen zijn.

KINDERSLOT EN CONTROLELAMPJE LUCHTKWALITEIT

5. Controlelampje luchtkwaliteit

Wanneer deze functie is ingeschakeld, geeft het controlelampje de huidige kwaliteit van de lucht binnenshuis aan. Er zijn drie niveaus: BLAUW (goed), AMBER (redelijk), ROOD (slecht).

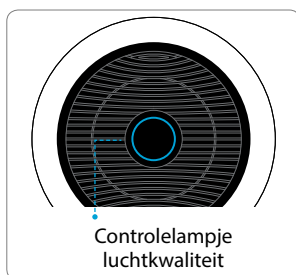

- Het luchtkwaliteitsniveau wordt weergegeven op de indicator, gebaseerd op de slimme sensor. Afhankelijk van de directe omgeving, kan de indicator veelvuldig van kleur veranderen of langere tijd onveranderd blijven.
- In de slaapstand is de luchtkwaliteitsindicator uitgeschakeld voor een optimale werking 's nachts.

WINIX SMART

1. Verbinden met WINIX SMART

Met WINIX SMART kunt u uw luchtreiniger eenvoudig en comfortabel bedienen, waar u ook bent.

WINIX SMART werkt optimaal wanneer aan de onderstaande specificaties wordt voldaan. Voldoet uw mobiele toestel hier niet of slechts in beperkte mate aan, worden sommige functies mogelijk niet ondersteund.



NOTE



ANDROID (aanbevolen: ICS 4.12 Jelly Bean of nieuwer)



iOS (aanbevolen: 6.0 of nieuwer / iPhone 4S of nieuwer)

× Voordat u verbinding maakt met WINIX SMART

Om WINIX SMART te kunnen gebruiken, moet er een wifi-router zijn geïnstalleerd binnen het bereik van de luchtreiniger.

- Controleer of de wifi-router aan de volgende specificaties voldoet: 802.11 b/g/n 2,4 GHz. Controleer of bij een dual-band wifi-router (2,4 GHz/5 GHz) 2,4 GHz is geselecteerd.
- Houd het wifivachtwoord bij de hand.
- Zorg ervoor dat luchtreiniger, wifi-router en mobiel toestel zich tijdens de registratie binnen een straal van 9,75 meter ten opzichte van elkaar bevinden.
- Obstakels tussen luchtreiniger, wifi-router en mobiel toestel kunnen het signaal verzwakken.
- Wanneer u op uw toestel over een 'slimme netwerkswissel' (smart network switch) beschikt, moet u deze voordat u verbinding maakt tijdelijk uitschakelen.
- Zodra er verbinding is gemaakt met WINIX SMART kunt u de 'slimme netwerkswissel' weer inschakelen.

■ Configuratie

① Download de WINIX SMART-app op uw toestel.

- verkrijgbaar via Google Play of App Store.



② Start de app en volg de configuratie-instructies om uw mobiele toestel met de luchtreiniger te verbinden.



- Selecteer 'Nieuw apparaat' en kies NK305 om verbinding te maken met dit model.
- Lees de melding en druk op 'OK'.
- Voer het wachtwoord van uw wifinetwork in.
- Houd de wifiknop op het bedieningspaneel van het apparaat ingedrukt totdat u een piepje hoort. *De ledindicatie voor de wifisterkte begint nu te knippen.*
- Maak via het netwerkmenu van uw mobiele toestel verbinding met het WINIX SMART-netwerk.
- Wanneer u op 'Volgende' drukt, verbindt u de luchtreiniger met uw mobiele toestel.
- Voer de apparaatgegevens in (naam en locatie).
- Zodra de configuratie is voltooid, licht de ledindicatie voor WINIX SMART op.



FILTERONDERHOUD

1. Filterinformatie

Wanneer het Check Filter-controlelampje (filtercontrole) brandt, moet het filter worden vervangen.

Filter	Controlelampje	Servicebeurt	Vervanging
360° All-in-One origineel HEPA-filter	 Check Filter	Elke 14 dagen reinigen	Levensduur: maximaal 12 maanden

- ✗ Intervallen voor filtervervanging kunnen variëren, afhankelijk van de omgeving.
- ✗ Voor optimaal gebruik kan het filter om de twee weken worden gereinigd.
- ✗ Maak het filter aan de buitenkant schoon met een stofzuiger met zachte borstel.
- ✗ **DIT FILTER MAG NIET WORDEN GEWASSEN**

Aanschaf Winix-reservefilters:
neem contact op met uw plaatselijke dealer

this unit
is compatible
with this
WINIX filter

item: 112180

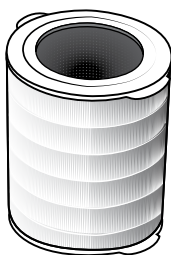

**360° All-in-One
origineel HEPA-filter**



Opmerking

- De levensduur van het filter hangt af van het luchtverontreinigingsniveau. Hoe meer stof er in de omgeving is, hoe meer stof er zich ophoopt in de filters, waardoor de levensduur verkort wordt.
- Als het filter erg vuil is of slecht ruikt, of als de ventilator beduidend minder krachtig werkt, moet het filter worden vervangen, zelfs als het filtervervangingslampje (Change Filter) nog niet brandt.

FILTERONDERHOUD

2. Filters verwijderen

Schakel de stroomtoevoer van het apparaat uit voordat u de filters verwijdert.

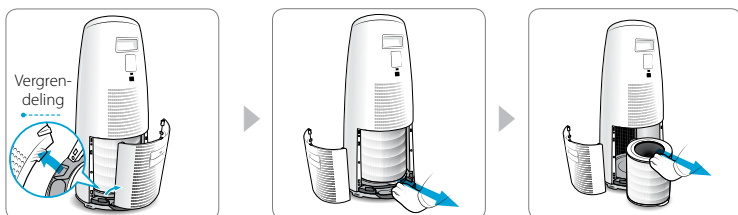

- ① De achterkant verwijderen: pak de hendel vast en trek deze voorzichtig naar u toe.
- ② Pak de onderste hendel op het apparaat vast en trek deze recht naar buiten tot het filter loskomt.
- ③ Verwijder het **360° All-in-One originele HEPA-filter**.

3. Voorbereiding nieuwe filters

- ① Verwijder het vervangingsfilter uit de beschermende plastic verpakking.
 - Ingebruikname van het apparaat zonder eerst de filters uit het plastic te halen kan leiden tot abnormaal geluid, vervorming of brand als gevolg van oververhitting.

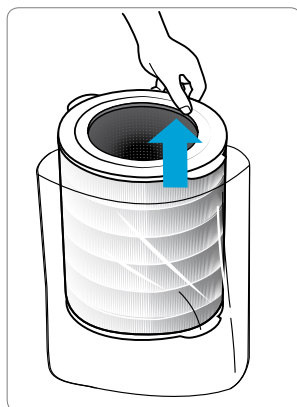

LET OP

- Gebruik voor een optimale werking van het apparaat uitsluitend originele Winix-filters.

FILTERONDERHOUD

4. Filters vervangen

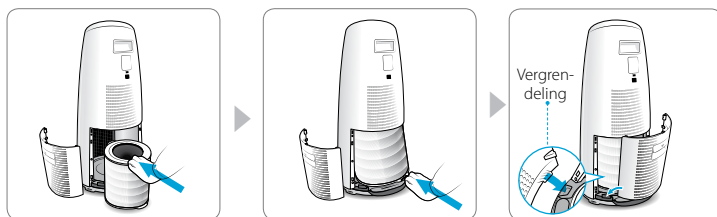

- 1 Installeer het filter volledig in het apparaat, met de bovenkant naar boven. Pak de onderste hendel aan de onderkant van het apparaat vast en druk erop tot het filter vastklikt.
 - De bovenkant van het filter laat de opening in het filter zien. De onderkant is dicht, zonder opening.
 - Tijdens het installeren van het filter weet u wanneer het helemaal goed zit, als het niet verder omlaag kan worden gedrukt.
- 2 Plaats de achterkant terug door eerst de vergrendeling aan de onderrand in de basis van het apparaat te steken. Draai vervolgens het paneel naar boven toe tot het in het apparaat vastklikt.

5. Het apparaat resetten

- 1 Schakel na het vervangen van het filter de stroomtoevoer weer in en houd de Check Filter-knop minimaal 5 seconden ingedrukt om de levensduur van het filter in het apparaat te RESETTEN.

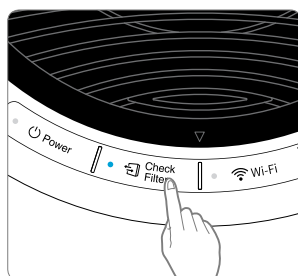

FILTERONDERHOUD

6. Filter reinigen

Intervallen voor filterreinigingen kunnen variëren afhankelijk van de luchtkwaliteit.

- ① Reinig het filter met een stofzuiger of een zachte borstel
 - Reinig alleen het voorfilter.
 - Dit filter **MAG NIET** worden gewassen.

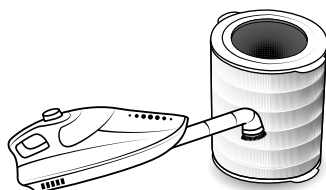

LET OP

- Gebruik geen benzeen, alcohol of andere vluchtige stoffen. Dit kan schade of verkleuring veroorzaken.

REINIGING

1. Binnen- en buitenkant reinigen

- ① Gebruik een zachte, vochtige doek en gebruik water op kamertemperatuur. Droog vervolgens met een schone droge doek.
- Reinig het apparaat om de 1-2 maanden voor een optimaal resultaat.



- ① Open de achterkant en verwijder het filter om de binnenkant te reinigen. Verwijder overmatig vuil en stof met een stofzuiger.
- Reinig het apparaat om de 1-2 maanden voor een optimale werking.

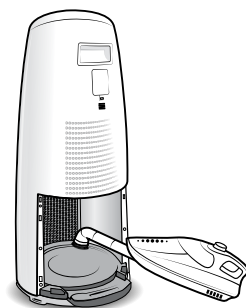

LET OP

- Trek voordat u het apparaat reinigt de stekker uit het stopcontact en wacht tot het apparaat is afgekoeld.
- Demonteer of repareer het apparaat niet zelf en breng geen veranderingen aan.
- Gebruik geen brandbare sprays of vloeibare reinigingsmiddelen.
- Laat kinderen geen reinigings- en onderhoudswerkzaamheden aan het apparaat uitvoeren.
- Controleer voordat u reinigings- of onderhoudswerkzaamheden aan het apparaat uitvoert of de stekker uit het stopcontact is gehaald.

VEELGESTELDE VRAGEN

Probleem	Controleren / Uit te voeren handelingen
Het apparaat start niet.	<ul style="list-style-type: none">• Zit de stekker goed in het stopcontact?<ul style="list-style-type: none">- Zorg ervoor dat er stroomtoevoer is en dat de stekker goed is aangesloten.• Is er een stroomonderbreking?<ul style="list-style-type: none">- Controleer of het licht en andere elektrische apparatuur werkt en probeer het opnieuw.
Het werkt niet in de automatische stand (Auto).	<ul style="list-style-type: none">• Is de automatische stand geselecteerd?<ul style="list-style-type: none">- Druk op de standenknop (Mode) tot de automatische stand is geselecteerd.• Is de sensor geblokkeerd of verstopt?<ul style="list-style-type: none">- Veeg de VOC slimme sensor schoon met een vochtige doek en maak hem droog.

VEELGESTELDE VRAGEN

Probleem	Controleren / Uit te voeren handelingen
Het apparaat trilt en maakt veel herrie.	<ul style="list-style-type: none">• Staat het op een schuine of oneffen ondergrond?<ul style="list-style-type: none">- Verplaats het naar een harde, vlakke, gelijkmatige ondergrond.
De stekker en het stop-contact zijn warm.	<ul style="list-style-type: none">• Is de stekker goed aangesloten?<ul style="list-style-type: none">- Zorg ervoor dat de stekker goed in het stopcontact zit.
Er hangt een vreemde lucht.	<ul style="list-style-type: none">• Wordt het apparaat gebruikt in een ruimte met veel rook, stof of vieze luchtjes?<ul style="list-style-type: none">- Maak de luchtinlaten aan beide kanten schoon en reinig het voorfilter.- Reinig of vervang het filter.
De ventilator heeft weinig kracht. Het apparaat zuivert geen lucht.	<ul style="list-style-type: none">• Brandt het Check Filter-controlelampje?<ul style="list-style-type: none">- Vervang de filters zoals aangegeven.
Het beeldscherm is dof.	<ul style="list-style-type: none">• Is de lichtsensor geblokkeerd door vuilresten?<ul style="list-style-type: none">- In de automatische stand wordt de slaapstand automatisch ingeschakeld wanneer de lichtsensor waarneemt dat het donker is in de kamer.

SPECIFICATIES

Modelnaam	NK305
Netspanning	AC220V-240V~ 50/60Hz
Vermogen	55W
Ruimtecapaciteit	AHAM gecertificeerd voor ruimtes tot 27,8 m ²
Afmetingen	310 mm(B) x 310 mm(D) x 750 mm(H)
Gewicht	7,7 kg
Vervangingsfilter	Filter N / item: 112180

※ De buitenkant, het ontwerp en de productspecificaties kunnen zonder voorafgaande kennisgeving worden gewijzigd om de productprestatie te verbeteren.

PRODUCTGARANTIE

Garantievoorwaarden

1. Dit product is vervaardigd onder strenge kwaliteitscontroles en keuringen.
2. De garantie vervalt ingeval van productstoringen als gevolg van nalatigheid of verkeerd gebruik door de consument. Verzending en onderhoud kunnen ook tijdens de garantieperiode onderhevig zijn aan kosten.
3. Wanneer het product voor onderhoud wordt afgeleverd dient de garantie te worden getoond.
4. Bewaar het garantiebewijs op een veilige plek. Het wordt slechts eenmaal verstrekt.
5. Deze garantie is uitsluitend geldig in Europa.

Productnaam	Luchtreiniger	
Modelnaam	NK305	
Aankoopdatum		
Garantieperiode	Twee (2) jaar	
Verkooppunt		
Tel. verkooppunt		
Klant	Adres	
	Naam	
	Tel.	

※ Vergeet niet na aankoop bovenstaande gegevens in te vullen.



Ontwikkeld in samenwerking
met Drexel University
(Philadelphia, PA, VS)

WINIX



Independently Tested
Consumer Trusted.

160509 Rev.A

 Kijk voor informatie
over het product en
de klantenservice op

www.winix.com