

WINIX AIR CLEANER

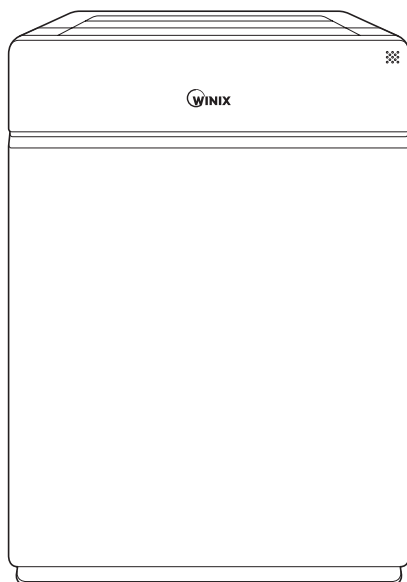

○ Model

HR950

○ Use & Care
Guide



- Please read and follow all safety rules and instructions in this manual before operating.
- The product warranty is printed on the back of this guide, so please keep it in a safe place for future use.

CONTENTS

5-Stage Air Purification	3
Controls	4

Set Up

Where to use	5
Installing the filters	6

Safety Instructions

Safety and Cautions	8
---------------------	---

Operation

Initial Operation	9
Modes of Operation	10
Features and Settings	11

Care and Maintenance

Filter Care	13
Smart Sensor Care	17
Cleaning Care	18

Troubleshooting

Frequently Asked Questions	19
----------------------------	----

Unit Specifications	21
Product Warranty	23

French	25
Spanish	49
German	98
Italian	123
Dutch	146

► **This product is suitable for 220 ~ 240V only.**

5-STAGE AIR PURIFICATION

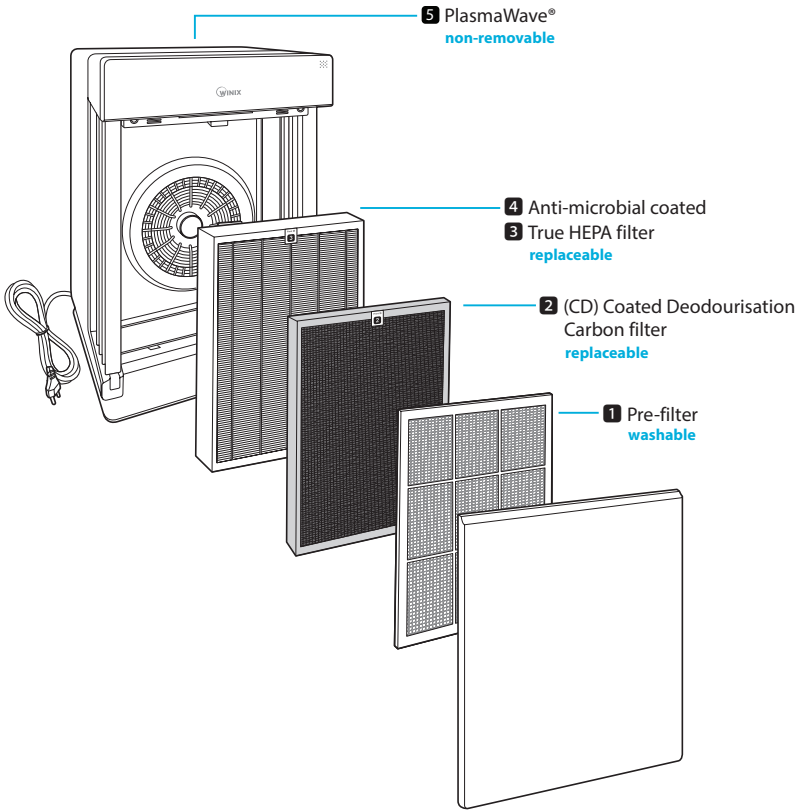

PACKAGE CONTENTS

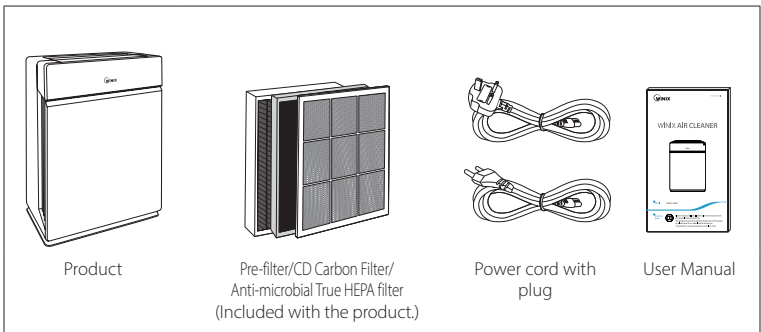

CONTROLS

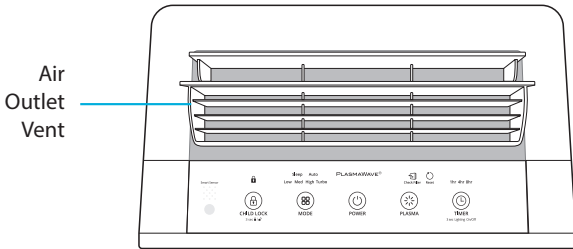

Light Sensor

Detects the amount of ambient light within the environment, to adjust the brightness of the LED indicators.

Smart Sensor

Automatically detects indoor air quality.

Check Filter Indicator

LED light indicates when it is time to change the filter.

Reset Button

After replacing a filter, press the RESET button for at least 5 seconds.

PlasmaWave® Indicator

Indicates whether PlasmaWave® is enabled or disabled.

Timer Indicator

If timer has been set, the LED light indicates the set time of operation.

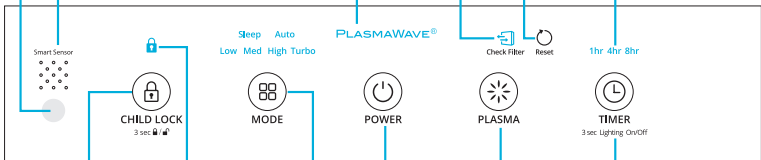

Child Lock Indicator

LED light indicates whether Child Lock mode is enabled or disabled.

Power Button

Turns the unit on or off.

Timer / Air Quality Button

Press to cycle through and set desired length of operation (1hr, 4hr, 8hr, [NO TIMER]).

Mode / Fan Speed Button

Every time the Mode button is pressed, the Mode LED light will cycle through the settings. (Auto, Sleep, Low, Medium, High, Turbo)

Press and hold for 3 seconds to enable or disable the Air Quality light.

Child Lock Button

Press and hold for 3 seconds to enable or disable the Child Lock mode.

PlasmaWave® Button

Enables or disables PlasmaWave®.



WHERE TO USE

Allow 30 ~ 46 cm. of space between TVs, radios, and other electronic products
electromagnetic interference from certain electronics may cause product malfunction.

Place indoors away from direct sun light
direct exposure may cause product malfunction or failure.

Only place on hard, flat surfaces
fimsy or slanted surfaces may result in abnormal noise and vibrations.

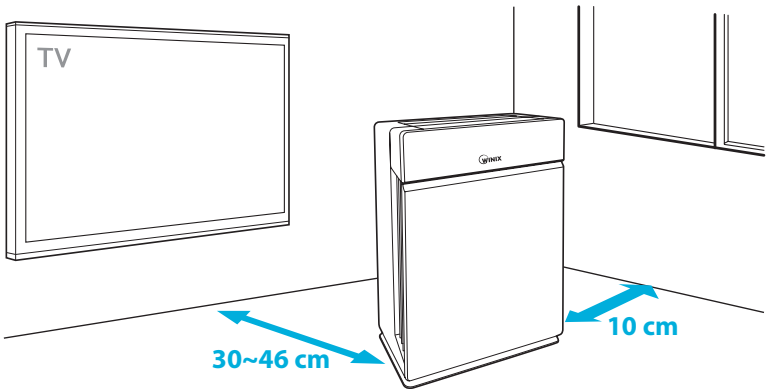

WARNING

Follow these instructions to reduce the risk of serious injury or death and to reduce risk of damaging the unit.

- ⚠ Do not use around mist or fumes from industrial oil or around large quantities of metallic dust
- ⚠ Do not place around heating elements
- ⚠ Do not install in any sort of motor or transport vehicle (trucks, boats, ships, etc.)
- ⚠ Do not place in an area with excessive amounts of noxious gases
- ⚠ Do not place near any flammable materials (aerosols, fuel, gases etc.)
- ⚠ Do not have unit facing into wind or draft
- ⚠ Do not place below any electrical outlet
- ⚠ Do not place in excessively humid areas where unit may become wet

※ This unit is not intended to be used to preserve documents or in art conservation.



INSTALLING THE FILTERS

This product comes with all of the required filters. The protective plastic wrap must be removed from the filters before use.

- ✗ Operating the unit without removing the plastic wrap may result in product failure.
- ✗ Unplug and make sure the unit is turned off before installing filters.
- ✗ The unit will automatically power off when front panel is opened.

- 1 Remove the front panel by grasping its upper edge and gently pulling towards yourself.

- To remove the front panel, the latch at the lower edge of the panel must be released from its position.

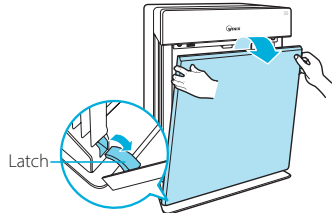

- 2 Remove the filters from the unit, they are protected inside a plastic wrap.

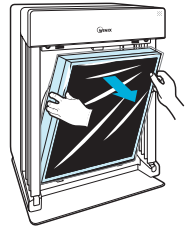

- 3 Remove filters from protective plastic wrap.

- Operating the unit without removing filters from plastic may cause abnormal noise, deformation, or fire as a result of overheating.

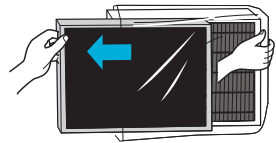

- 4 Install the filters until they fit securely in place.

Filters must be installed in this order:

- 3 Anti-microbial True HEPA filter (rear)
- 2 CD Carbon filter (middle)
- 1 Pre-filter (front)

- To install the pre-filter, insert bottom tabs into the slots on either side of the lower part of the unit, then rotate upward to insert the upper tabs into the slots at the top part of the unit until both sides audibly click into place.

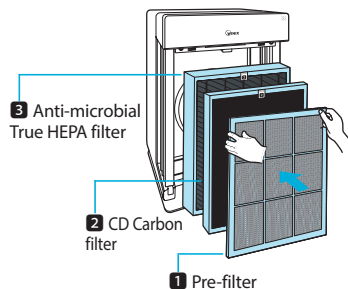



INSTALLING THE FILTERS

- ⑤ Replace the front panel by first inserting the latch at the bottom edge into the base of the unit, then rotate the panel upward toward the top of the unit until it magnetically snaps closed.

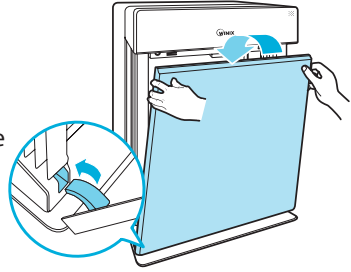

- ⑥ When to service and replace filters:

Filter	Indicator Light	When to service	When to replace
1 Pre-filter	none	Clean once every 14 days	Permanent
2 CD Carbon filter	 Check Filter	Can NOT be WASHED	Lasts up to 12 months
3 Anti-microbial True HEPA filter			

※ Intervals between filter replacement may vary depending on environment.

※ For optimal use, Pre-filter can be cleaned every 14 days which can extend the life of other filters.



NOTE

- ▶ Refer to pages 13-17 for detailed information on filter care and how to replace them.

this unit
is compatible
with this
WINIX filter

ITEM: **117130**

FILTER

J



SAFETY AND CAUTIONS

Before operating this equipment, carefully read and follow these safety cautions and instructions to avoid damage and ensure safe use.

Ensure filters are inserted before running unit

running unit without filters can shorten the units life and cause electric shock or injury.

Be sure foreign objects are NOT inserted into the vents on the unit

objects can include pins, rods, and coins.

Do not touch any part of the interior of the unit with wet hands

the high voltage may cause electric shock.

Ensure unit intake and outlet vents do not become blocked

blockage may lead to increased internal temperatures causing product failure and deformation.

Do not use the unit as a step stool or place heavy objects on it

personal injury may occur or product failure and deformation.



WARNING

Follow these instructions to reduce the risk of serious injury or death and to reduce risk of damaging the unit.



Do not pull on the power cord when unplugging the unit



Do not tie or knot power cord when unit is in operation



If the unit becomes submerged in water, unplug it and contact customer service



Do not unplug or move the unit while in operation



Do not plug additional appliances into the same outlet or power supply



Do not touch the plug with wet hands



Unplug unit when not in operation for extended periods of time



Cord can become damaged by forcefully bending, pulling, twisting, bundling, pinching or placing heavy objects on it

- ✗ If the supply cord is damaged, it must be replaced by a special cord or assembly available from the manufacturer or its service agent.
- ✗ This appliance is not intended for use by a person (including children) with reduced physical sensory or mental capabilities, or lack of experience and knowledge, unless they have been given supervision or instruction concerning use of the appliance by a person responsible for their safety.
- ✗ Children should be supervised to ensure that they do not play with the appliance.

INITIAL OPERATION

- 1 Insert the power cord into the socket (1) at the rear of the unit, and plug into an electrical outlet (2).

- The Control Panel lights will turn on and off.

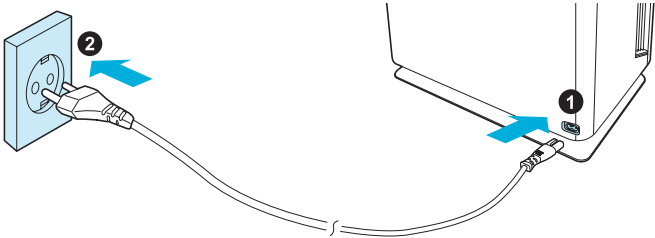

- 2 Press the [Power] button.



NOTE

- ▶ During the first 4 minutes of power up, the Air Quality light will flash as the Smart Sensors measure the air quality in the environment, after which normal operation will begin.



POWER

- 3 By default, when the unit first powers on, the mode will be set to Auto with PlasmaWave® enabled.

- When in Auto Mode the fan speed will be automatically adjusted according to the environments air quality.
- PlasmaWave® works to remove harmful airborne contaminants.

Sleep **Auto** **PLASMAWAVE®**

Low Med High Turbo



NOTE

- ▶ In Auto mode, as the indoor air quality improves, the fan speed will automatically be reduced to Low.
- ▶ When the unit is running, you may hear a chirping or buzzing sound. The sound is from large particles passing through PlasmaWave®, it is normal and does not signify product failure. To disable PlasmaWave®, see page 11.



AUTO AND SLEEP

Every time the Mode button is pressed, the Mode LED light will cycle through the settings. (Auto, Sleep, Low, Medium, High, Turbo)

1. Auto Mode

Enables Auto operation based on the unit's air quality Smart Sensors.

① Press the Mode button to select Auto mode.

- The mode LED light will indicate when 'Auto' mode has been selected, and operation will begin.
- Each time the Mode button is pressed, the modes will be cycled. (Auto, Sleep, Low, Medium, High, Turbo).

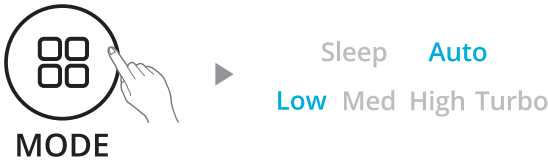

NOTE

- ▶ When in Auto Mode the fan speed is automatically adjusted according to the indoor air quality. As the indoor air quality improves, the fan speed will automatically be reduced. If the indoor air quality decreases the fan speed will automatically be increased.
- ▶ When unit is first started, Auto Mode is enabled and set to Low fan speed.

2. Sleep Mode

① Press the Mode button to select Sleep mode.

- The mode LED light will indicate when 'Sleep' mode has been selected, and operation in that mode will begin.

Sleep Auto
Low Med High Turbo



NOTE

- ▶ When Sleep mode is selected, the fan speed is automatically set to Low. Fan speed can be changed by pressing the Fan Speed (Mode) Button.
- ▶ When Sleep Mode is enabled, the Air Quality light is disabled.

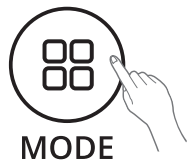



MANUAL MODE, TIMER AND PLASMAWAVE®

Every time the Mode button is pressed, the Mode LED light will cycle through the settings. (Auto, Sleep, Low, Medium, High, Turbo)

3. Manual Mode (setting fan speed)

Users can opt to manually set the fan speed to Low, Medium, High, or Turbo.

- 1 Press the Mode button to select the desired fan speed.

- The mode LED light will indicate the selected fan speed, and operation will begin.

Sleep Auto
Low **Med** High Turbo

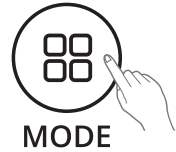

NOTE

- ▶ When Manual Mode is in use, Auto and Sleep modes are automatically disabled.

4. Timer

The timer can be set for when you want the unit to run for a specified period of time.

- 1 Select the desired period by pressing the Timer button.

- The Timer LED light will indicate the selected length of operation.
- Every time the Timer button is pressed the Timer LED light will cycle through the settings. (1hr, 4hr, 8hr, [NO TIMER]).

1hr 4hr 8hr



3 sec Lighting On/Off

5. PlasmaWave®

By default, PlasmaWave® is enabled whenever the unit is powered on.

- 1 Press the Plasma button when the power is on to enable or disable this feature.

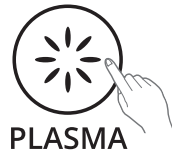

PLASMAWAVE®



CHILD LOCK, AIR QUALITY LED

6. Child Lock

This feature prevents children from tampering with the control panel.

- 1 Press and hold the Child Lock button for 3 seconds to enable or disable the feature.

- When the Child Lock indicator is lit, the feature is enabled.
- When Child Lock is enabled, the control panel is locked and the settings cannot be changed.
- To disable, press and hold the Child Lock button again for 3 seconds.



7. Air Quality LED Light

The Air Quality LED light may be turned on or off.

- 1 To turn the Air Quality LED light on or off, press and hold the Timer button for 3 seconds.

- When on, the LED light will indicate the current indoor air quality according to three levels
BLUE (good), AMBER (fair), RED (poor)

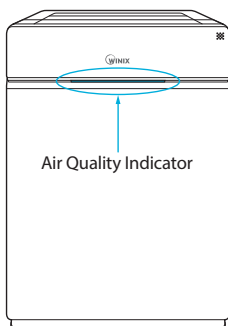

NOTE

- ▶ When Auto Mode is enabled the Air Quality LED light may or may not be on, depending on the amount of ambient light in the room.
- ▶ When Sleep Mode is activated, the Air Quality Indicator light is turned off.



FILTER CARE

1. Changing Filters

When the Check Filter indicator LED is on, it is time to replace both the Anti-microbial True HEPA and CD Carbon filters.

Filter	Indicator Light	When to service	When to replace
1 Pre-filter	-	Clean once every 14 days	Permanent
2 CD Carbon filter	 Check Filter	Can NOT be WASHED	Lasts up to 12 months
3 Anti-microbial True HEPA filter			

※ Intervals between filter replacement may vary depending on environment.

※ For optimal use Pre-filter can be cleaned every 14 days which can extend the life of other filters.

■ Removing Filters

Ensure the unit is turned off and unplugged before removing filters.

※ The unit will automatically power off when front panel is opened.

- 1 Remove the front panel by grasping its upper edge and gently pulling towards yourself.

- To remove the front panel, the latch at the lower edge of the panel must be released from its position.

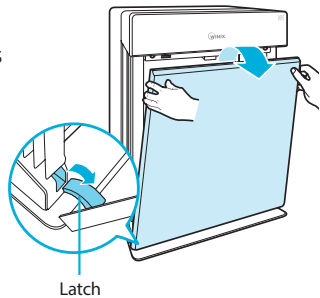



FILTER CARE

- ② Press the tabs on the top edge to remove the **1** Pre-filter.

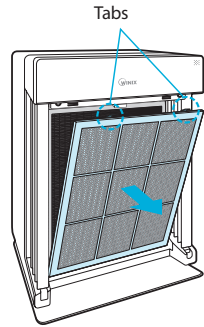

- ③ First remove the **2** CD Carbon filter and then the **3** Anti-microbial True HEPA filter by pulling on the numbered tags at the top of each filter.

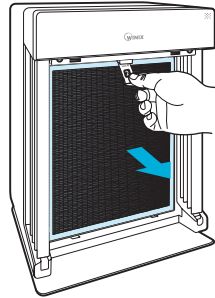

NOTICE

▶ For optimal performance, only genuine Winix filters should be used with this unit.



FILTER CARE

2. Cleaning the Pre-filter

Intervals between filter cleanings may vary depending on the air quality.

Use a vacuum cleaner or soft brush to clean the Pre-filter. If it is excessively dirty, wash with room temperature water.

- Use only water, do not use volatile substances such as alcohol or acetone.

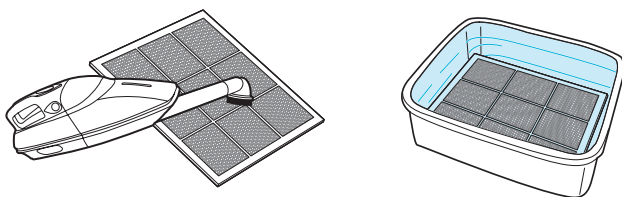

※ If the pre-filter becomes damaged or in any way needs replacement:

Please contact your local dealer

**NOTICE**

- ▶ Do not use benzene, alcohol, or other volatile fluids, which may cause damage or discoloration.
- ▶ The Pre-filter is reusable after cleaning, but must be completely dried.
- ▶ Do not use hot water over 40°C or volatile fluids such as paint thinner.
- ▶ After washing the pre-filter, allow it to dry completely in a well-ventilated area. Otherwise, it may develop a bad odor.



FILTER CARE

3. Filter Assembly and Replacement

Filters should be re-installed in the reverse order of their removal.

① Insert the replacement

3 Anti-microbial True HEPA filter (*rear*)

2 CD Carbon filter (*middle*)

- Remove the protective plastic wrap from new filters. Operating the unit without removing the protective plastic wrap may cause abnormal noise, deformation, or fire as a result of overheating.

3 Anti-microbial True HEPA filter

2 CD Carbon filter

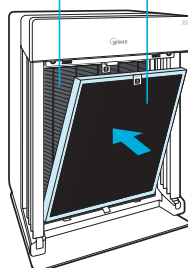

② Insert the **1** Pre-filter (*front*).

- To install the pre-filter, insert bottom tabs into the slots on either side of the lower part of the unit, then rotate upward to insert the upper tabs into the slots at the top part of the unit until both sides audibly click into place.

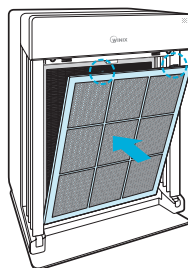

- #### ③ Replace the front panel by first inserting the latch at the bottom edge into the base of the unit, then rotate the panel upward toward the top of the unit until it magnetically snaps closed.

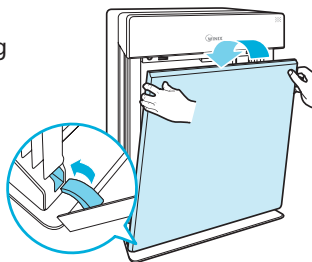



SMART SENSOR CARE

- ④ After replacing the filters, power on the unit. Once the unit running, press and hold the RESET button for 5 seconds.



4. Cleaning the Dust Sensor

For optimal performance of the Dust Sensor, which detects airborne dust and ultrafine particles, clean it every two months. Clean it more frequently when the unit is running in a place with high dust levels.

- ① Open the Dust Sensor cover.

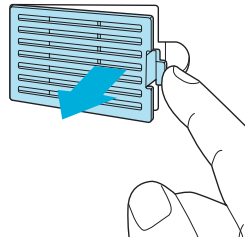

- ② Use a damp cotton swab to wipe the lens and intake area of the Dust Sensor.
 - To clean the sensor area, use only water. Do not use volatile substances such as alcohol or acetone.

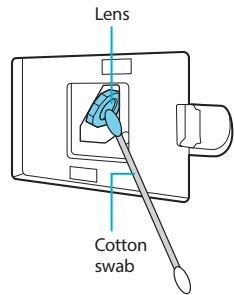

- ③ Wipe away any remaining moisture with a dry cotton swab.

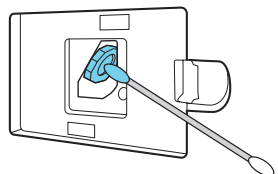



CLEANING CARE

④ Close the Dust Sensor cover.

- The Dust Sensor cover may be cleaned using a vacuum cleaner.

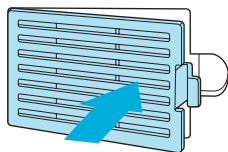

5. Cleaning the exterior and interior

■ Cleaning the exterior

Wipe with a soft damp cloth using room temperature water. Afterwards, wipe it down with a clean dry cloth.

- For optimal performance, clean the front panel 1-2 times a month.

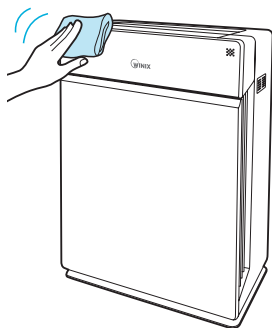

■ Cleaning the interior

Open the front panel and clean the interior with a vacuum cleaner.

- For optimal performance, clean the interior 1-2 times a month.

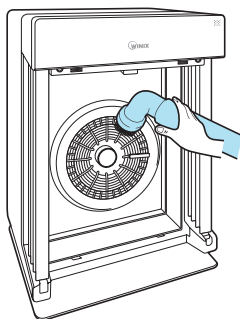



NOTICE

- ▶ When cleaning the unit, always unplug the power cord first and then wait until the unit has cooled off.
- ▶ Never disassemble, repair or modify this unit yourself
- ▶ Do not use flammable sprays or liquid detergents
- ▶ Do not allow children to clean or maintain the unit
- ▶ Before cleaning or maintaining, ensure unit is off and unplugged



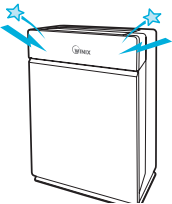

FREQUENTLY ASKED QUESTIONS

Problem	Check / Actions to take
<p>It does not turn on at all.</p> 	<ul style="list-style-type: none"> ▶ Is there a power outage? Check to see if other lights and electrical equipment are working and try again.
<p>It doesn't work in Auto mode.</p> 	<ul style="list-style-type: none"> ▶ Has Auto mode been selected? Press the Mode button until Auto mode is selected. ▶ Is the sensor blocked or clogged? Clear the sensor using a vacuum cleaner. view page 17
<p>It vibrates and makes a lot of noise.</p> 	<ul style="list-style-type: none"> ▶ Is it running on a slanted surface? Move the unit to a hard, flat area of the floor.

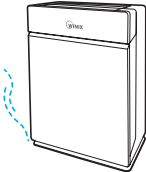

FREQUENTLY ASKED QUESTIONS

Problem	Check / Actions to take
<p>The power plug and outlet feel hot.</p> 	<ul style="list-style-type: none">▶ Is the plug securely plugged in? Make sure the plug is properly plugged into the outlet.
<p>There is a strange smell.</p> 	<ul style="list-style-type: none">▶ Is it being used in a place with a lot of smoke, dust, or odors?<ul style="list-style-type: none">• Clean the air intakes on the front sides of the unit and clean the pre-filter.• Contact your local dealer to confirm the cause.• Replace the CD Carbon filter and Anti-microbial True HEPA filter.
<p>The product is not purifying the air enough.</p> 	<ul style="list-style-type: none">▶ Is the Check Filter indicator light on? Replace the filters as required.



UNIT SPECIFICATIONS

Model Name	HR950
Power Voltage	AC220 ~ 240V, 50/60Hz
Power Rate	90W
Room, Capacity in Sq. M.	40 sq. m.
Weight	8.5 kg
Dimensions	415mm(W) x 245mm(D) x 600mm(H)
Replacement Filter	Filter J / ITEM: 117130
Pre-Filter	Part: 4521-0010-01

※ The exterior, design, and product specifications may be changed to improve product performance without prior notice.

PRODUCT WARRANTY

The terms of the warranty are as follows.

1. This product is manufactured under stringent quality control and inspections.
2. Warranty void if product failure is a result of negligence or misuse by the consumer, shipping and service fees may be incurred even during the warranty period.
3. The warranty must be presented upon bringing the product for service.
4. Store the warranty in a safe place, as it cannot be reissued.
5. This warranty is valid only in the Europe.

Product Name		Air Purifier
Model Name		HR950, HR951
Purchase Date		
Warranty period		Two (2) years
Customer	Address	
	Name	
	Tel.	

※ After purchase, be sure to complete all of the above information.



Developed in partnership with
Drexel University
(Philadelphia, PA, USA)



Independently Tested.
Consumer Trusted.

160201 Rev.A

○ Contact for product
related inquiries and
customer service

www.winixeuropa.eu

PURIFICATEUR D'AIR WINIX

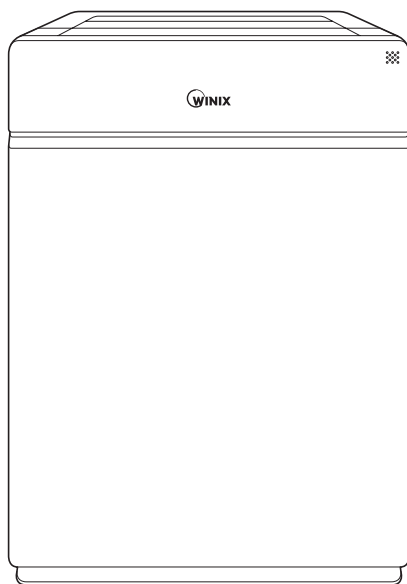

Modèle

HR950

Manuel
d'entretien et
d'utilisation



- Veuillez lire et suivre toutes les consignes de sécurité et les instructions du manuel avant d'utiliser cet appareil.
- La garantie du produit est imprimée au dos de ce guide. Veuillez donc conserver celui-ci dans un endroit sûr afin de pouvoir vous y reporter ultérieurement.

SOMMAIRE

Purification de l'air en 5 étapes	27
Commandes	28

Configuration

Où l'utiliser	29
Installation des filtres	30

Consignes de sécurité et mises en garde

Sécurité et mises en garde	32
----------------------------	----

Utilisation

Première utilisation	33
Modes de fonctionnement	34
Fonctions et réglages	35

Entretien et maintenance

Entretien des filtres	37
Entretien du capteur intelligent	41
Consignes d'entretien	42

Dépannage

Foire aux questions (FAQ)	43
Spécifications de l'appareil	45
Garantie du produit	46
Français	25
Espanol	49
Allemand	98
Italien	123
Néerlandais	146

► **Ce produit est adapté au 220V - 240V uniquement.**

PURIFICATION DE L'AIR EN 5 ÉTAPES

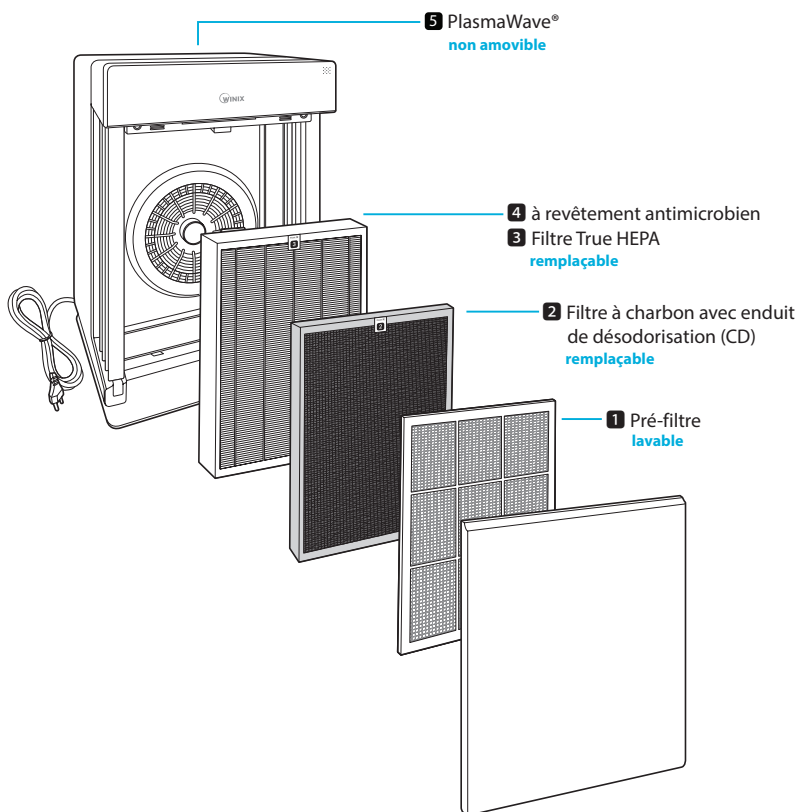

CONTENU DE L'EMBALLAGE

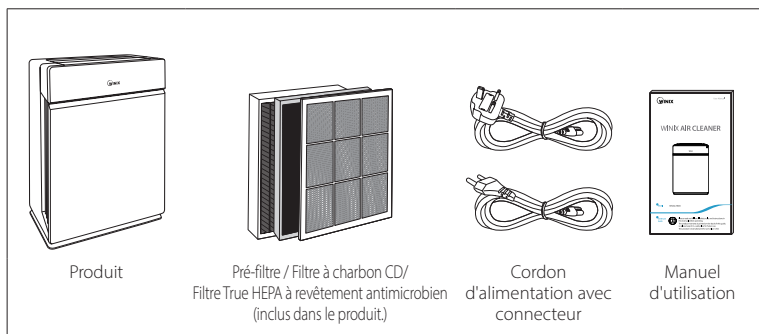

COMMANDES

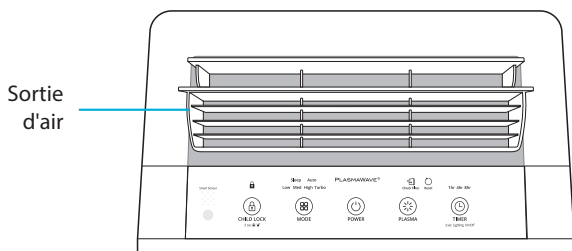

Capteur de lumière

Détecte la quantité de lumière ambiante dans l'environnement, en vue d'ajuster la luminosité des voyants LED.

Capteur intelligent

Détecte automatiquement la qualité de l'air ambiant.

Indicateur de vérification du filtre

Un voyant LED indique quand il est temps de remplacer le filtre.

Bouton de réinitialisation

Après avoir remplacé un filtre, appuyer sur le bouton RESET pendant au moins 5 secondes.

Indicateur de minuterie

Si une minuterie a été réglée, le voyant LED indique la durée de fonctionnement déterminée.

Indicateur PlasmaWave®

Indique si le PlasmaWave® est activé ou désactivé

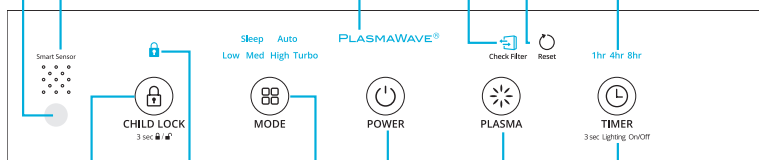

Indicateur Verrouillage enfant

Un voyant LED indique si le mode Verrouillage enfant est activé ou désactivé.

Bouton d'alimentation

Allume ou éteint l'appareil.

Bouton Minuterie / Qualité de l'air

Appuyer pour parcourir les options et régler la durée de fonctionnement désirée (1h, 4h, 8h, [SANS MINUTERIE]).

Bouton Mode / Vitesse de ventilation

Le fait d'appuyer sur le bouton Mode permet au voyant LED Mode de faire défiler les différents réglages. (Auto, Veille, Lent, Modéré, Élevé, Turbo)

Maintenir enfoncé pendant 3 secondes pour activer ou désactiver le voyant Qualité de l'air.

Bouton Verrouillage enfant

Maintenir enfoncé pendant 3 secondes pour activer ou désactiver le mode Verrouillage enfant.

Bouton PlasmaWave®

Active ou désactive le PlasmaWave®



OÙ L'UTILISER

Laisser un espace de 30 cm à 46 cm entre les téléviseurs, radios et autres appareils électroniques car les interférences

électromagnétiques de certains d'entre eux peuvent entraîner un dysfonctionnement du produit.

Placer à l'intérieur, à l'écart de la lumière directe du soleil

une exposition en plein soleil peut entraîner un dysfonctionnement ou une panne du produit.

Poser uniquement sur des surfaces dures et planes

car des surfaces fragiles ou inclinées peuvent provoquer des bruits anormaux et des vibrations.

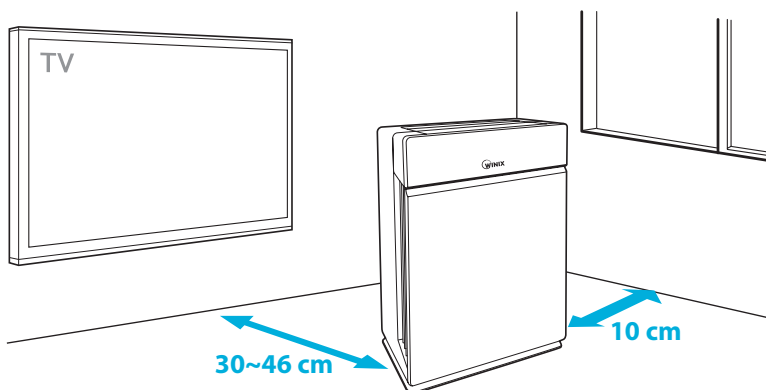

AVERTISSEMENT

Suivez ces instructions pour réduire le risque de blessure grave voire mortelle et limiter le risque d'endommager l'appareil.



Ne pas utiliser en présence de vapeurs ou fumées industrielles ou de grandes quantités de poussière métallique.



Ne pas placer près d'éléments chauffants



Ne pas installer dans tout type de véhicule à moteur ou de transport (camions, bateaux, navires, etc.)



Ne pas placer dans un endroit à forte teneur en gaz nocifs



Ne pas placer à proximité de matières inflammables (aérosols, carburant, gaz, etc.)



Ne pas positionner l'appareil face au vent



Ne pas placer en dessous d'une prise électrique



Ne pas placer dans des endroits excessivement humides où l'appareil pourrait prendre l'humidité

※ Cet appareil n'est pas prévu pour la préservation de documents ou la conservation d'œuvres d'art.



INSTALLATION DES FILTRES

Ce produit est livré avec tous les filtres requis. L'emballage plastique de protection doit être enlevé des filtres avant utilisation.

- ✗ Faire fonctionner l'appareil sans avoir enlevé l'emballage plastique peut entraîner une défaillance du produit.
- ✗ Débrancher et vérifier que l'appareil est éteint avant d'installer les filtres.
- ✗ L'appareil s'éteint automatiquement dès que le panneau frontal est ouvert.

① Enlever le panneau frontal en l'attrapant par le bord supérieur et en le tirant doucement vers vous.

- Pour enlever le panneau frontal, il faut d'abord débloquer le crochet situé au niveau du bord inférieur du panneau.

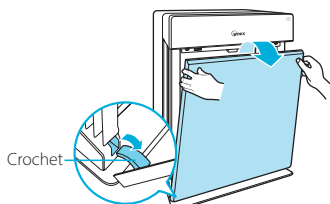

② Enlever les filtres de l'appareil. Ils sont protégés par un emballage plastique.

③ Retirer les filtres de leur emballage plastique de protection.

- Faire fonctionner l'appareil sans retirer les filtres de leur emballage plastique peut provoquer des bruits anormaux, une déformation ou un feu en raison d'une surchauffe.

④ Installer les filtres de façon qu'ils soient fermement en place.

Les filtres doivent être installés dans cet ordre:

3 Filtre True HEPA antimicrobien (arrière)

2 Filtre à charbon CD (milieu)

1 Pré-filtre (devant)

- Pour installer le pré-filtre, insérer les languettes du bas dans les fentes situées de chaque côté de la partie inférieure de l'appareil, puis retourner pour insérer les languettes du haut dans les fentes situées dans la partie supérieure de l'appareil. Le clip de fermeture s'enclenche avec un bruit nettement audible.

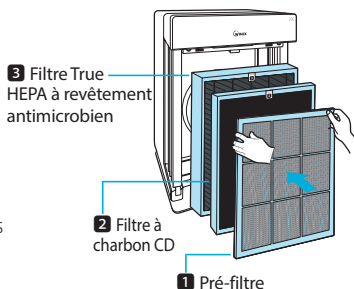
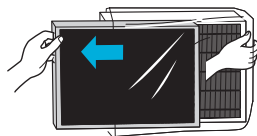
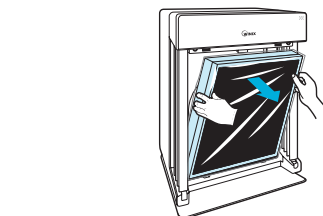



INSTALLATION DES FILTRES

- ⑤ Remettre en place le panneau frontal en commençant par insérer le crochet du bord inférieur dans le socle de l'appareil, puis en retournant le panneau pour que la fermeture magnétique s'effectue dans la partie supérieure de l'appareil.

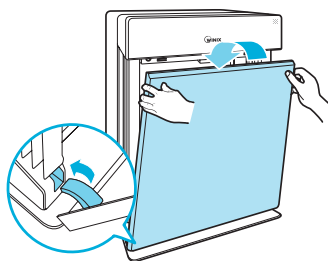

- ⑥ Quand entretenir et remplacer les filtres :

Filtre	Témoin lumineux	Quand entretenir	Quand remplacer
1 Pré-filtre	Aucun	Nettoyer une fois tous les 14 jours	Permanent
2 Filtre à charbon CD	 Check Filter	Ne peut PAS être LAVÉ	Durée maximale de 12 mois
3 Filtre True HEPA à revêtement antimicrobien			

- ✘ Les intervalles de remplacement de filtre peuvent varier en fonction de l'environnement.
- ✘ Pour une utilisation optimale, le fait de laver le pré-filtre une fois tous les 14 jours peut prolonger la durée de vie des autres filtres.



NOTE

- Consulter les pages 14 à 18 pour des informations détaillées sur l'entretien des filtres et la façon de les remplacer.

this unit
is compatible
with this
WINIX filter

ITEM: 117130

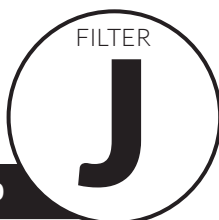



SÉCURITÉ ET MISES EN GARDE

Avant d'utiliser cet appareil, lisez attentivement et suivez ces consignes de sécurité et mises en garde afin d'éviter tout endommagement et garantir un fonctionnement sûr.

Vérifier que les filtres sont insérés avant de mettre l'appareil en marche

la mise en marche de l'appareil sans les filtres peut réduire sa durée de vie et provoquer un choc électrique ou une blessure.

S'assurer que des objets étrangers ne sont PAS insérés dans les orifices de l'appareil

les objets peuvent inclure des épingles, tiges et pièces.

Ne toucher aucune partie à l'intérieur de l'appareil avec les mains mouillées

car la haute tension peut provoquer un choc électrique.

S'assurer que les entrées et sorties de l'appareil ne se retrouvent pas obstruées

toute obstruction risque d'entraîner une augmentation de la température interne et provoquer une défaillance et une déformation du produit.

Ne pas se servir de l'appareil comme d'un escabeau ni y poser de objets lourds au risque

de provoquer des blessures corporelles ou une défaillance et déformation du produit.



AVERTISSEMENT

Suivez ces instructions pour réduire le risque de blessure grave voire mortelle et limiter le risque d'endommager l'appareil.



Ne pas tirer sur le cordon d'alimentation pour débrancher l'appareil



Ne pas nouer le cordon d'alimentation quand l'appareil est en marche



En cas d'immersion de l'appareil dans l'eau, le débrancher et contacter le service après-vente



Ne pas débrancher ou déplacer l'appareil quand il est en marche



Ne pas brancher d'autres appareils sur la même prise ou alimentation électrique



Ne pas toucher la fiche secteur avec les mains mouillées



Débrancher l'appareil en cas d'inutilisation pendant une période prolongée



Le fait de courber, tirer, tordre, nouer, inciser avec force le cordon ou de poser des objets lourds dessus peut l'endommager

- ✗ Si le cordon d'alimentation est endommagé, il doit être remplacé par un cordon spécial ou un assemblage disponible auprès du fabricant ou de son distributeur.
- ✗ Cet appareil n'est pas prévu pour être utilisé par des personnes (y compris des enfants) dont les capacités physiques, sensorielles ou mentales sont réduites, ou manquant d'expérience ou de connaissances, à moins qu'elles n'aient été informées de la manière d'utiliser l'appareil par une personne chargée de leur sécurité.
- ✗ Les enfants doivent être supervisés afin de s'assurer qu'ils ne jouent pas avec l'appareil.



PREMIÈRE UTILISATION

- ① Insérer le cordon d'alimentation dans la fiche (1) située à l'arrière de l'appareil et le brancher à une prise électrique (2).

- Les voyants du panneau de commande s'allument puis s'éteignent.

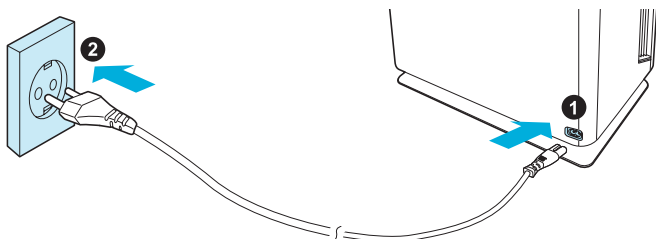

- ② Appuyer sur le bouton [Power]



NOTE

- ▶ Pendant les 4 premières minutes de l'allumage, le voyant Qualité de l'air clignote car les capteurs intelligents mesurent la qualité de l'air environnant, puis le mode de fonctionnement normal démarre.



POWER

- ③ Lors de la mise en route de l'appareil, le mode par défaut qui s'affiche est Auto avec PlasmaWave® activé

- En mode Auto, la vitesse de ventilation s'ajuste automatiquement en fonction de la qualité de l'air environnant.
- PlasmaWave® est activé pour éliminer les contaminants dangereux en suspension dans l'air.

Sleep **Auto**

Low Med High Turbo

PLASMAWAVE®



NOTE

- ▶ En mode Auto, la vitesse de ventilation se réduit automatiquement pour passer à Faible au fur et à mesure que la qualité de l'air s'améliore.
- ▶ Quand l'appareil est en marche, il émet un son aigu ou bourdonnement. Le son provient des grandes particules passant dans le PlasmaWave®, il est normal et ne signifie pas que l'appareil est défaillant. Pour désactiver le PlasmaWave®, voir page 11.



AUTO ET VEILLE

Le fait d'appuyer sur le bouton Mode permet au voyant LED Mode de faire défiler les différents réglages. (Auto, Veille, Lent, Modéré, Élevé, Turbo).

5. Mode Auto

Active le fonctionnement automatique basé sur les capteurs intelligents de qualité de l'air intégrés à l'appareil.

① Appuyer sur le bouton Mode pour sélectionner le mode Auto.

- Le voyant LED Mode indique quand le mode « Auto » a été sélectionné et lance la mise en marche.
- Le fait d'appuyer sur le bouton Mode permet de faire défiler les différents modes. (Auto, Veille, Lent, Modéré, Élevé, Turbo).

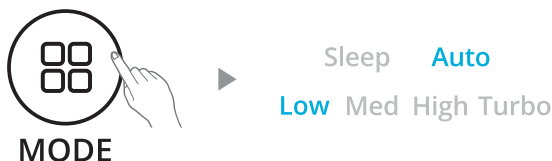

NOTE

- ▶ En mode Auto, la vitesse de ventilation s'ajuste automatiquement en fonction de la qualité de l'air environnant. La vitesse de ventilation se réduit automatiquement au fur et à mesure que la qualité de l'air s'améliore. Si la qualité de l'air environnant diminue, la vitesse de ventilation augmente automatiquement.
- ▶ Lors du démarrage de l'appareil, le Mode Auto est activé et la vitesse de ventilation réglée sur Lent.

6. Mode Veille

① Appuyer sur le bouton Mode pour sélectionner le mode Veille.

- Le voyant LED Mode indique quand le mode « Veille » a été sélectionné et lance la mise en marche.



NOTE

- ▶ Quand le Mode Veille est sélectionné, la vitesse de ventilation est automatiquement réglée sur Lent. Il est possible de changer la vitesse de ventilation en appuyant sur le bouton (Mode) Vitesse de ventilation.
- ▶ Quand le Mode Veille est activé, le voyant Qualité de l'air est désactivé.

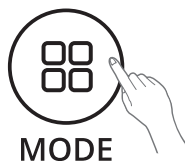



MODE MANUEL, MINUTERIE ET PLASMAWAVE®

Le fait d'appuyer sur le bouton Mode permet au voyant LED Mode de faire défiler les différents réglages. (Auto, Veille, Lent, Modéré, Élevé, Turbo)

7. Mode Manuel (réglage de la vitesse de ventilation)

L'utilisateur peut opter pour un réglage manuel de la vitesse de ventilation : Lent, Modéré, Élevé ou Turbo.

- 1 Appuyer sur le bouton Mode pour sélectionner la vitesse de ventilation désirée.

- Le voyant LED Mode indique la vitesse de ventilation sélectionnée et lance la mise en marche.

Sleep Auto
Low **Med** High Turbo

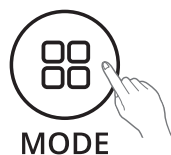

NOTE

- Quand le Mode Manuel est utilisé, les modes Auto et Veille sont automatiquement désactivés.

8. Minuterie

La minuterie peut être réglée quand vous voulez faire fonctionner l'appareil pendant une période de temps déterminée.

- 1 Sélectionner la période désirée en appuyant sur le bouton Minuterie.

- Le voyant LED Minuterie indique la durée de fonctionnement sélectionnée.
- Le fait d'appuyer sur le bouton Minuterie permet au voyant LED Minuterie de faire défiler les différents réglages. (1h, 4h, 8h, [SANS MINUTERIE]).

1hr 4hr 8hr



3 sec Lighting On/Off

9. PlasmaWave®

Le PlasmaWave® est activé par défaut à chaque fois que l'appareil est mis en marche.

- 1 Appuyer sur le bouton Plasma après l'allumage pour activer ou désactiver cette fonction.

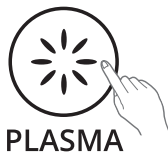

▼
PLASMAWAVE®



VERROUILLAGE ENFANT, VOYANT LED QUALITÉ DE L'AIR

10. Verrouillage enfant

Cette fonction empêche les enfants de modifier le panneau de commande.

- ① Maintenir enfoncé le bouton Verrouillage enfant pendant 3 secondes pour activer ou désactiver cette fonction.

- Quand l'indicateur Verrouillage enfant est allumé, la fonction est activée.
- Quand la fonction Verrouillage enfant est activée, le panneau de commande est verrouillé et les réglages ne peuvent pas être modifiés.
- Pour la désactiver, maintenir enfoncé le bouton Verrouillage enfant à nouveau pendant 3 secondes.



CHILD LOCK

3 sec  / 

11. Voyant LED qualité de l'air

Le voyant LED Qualité de l'air peut être allumé ou éteint.

- ① Pour allumer ou éteindre le voyant LED Qualité de l'air, maintenir enfoncé le bouton Minuterie pendant 3 secondes.

- Quand il est allumé, le voyant LED indique la qualité de l'air environnant actuelle selon trois niveaux : BLEU (bon), ORANGE (moyen), ROUGE (médiocre)



TIMER

3 sec Lighting On/Off

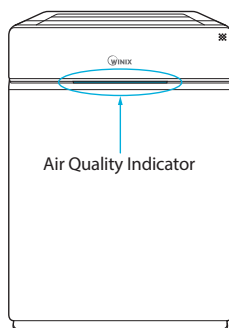

NOTE

- ▶ Quand le Mode Auto est activé, le voyant LED Qualité de l'air peut être allumé ou pas, ceci dépendant de la quantité de lumière ambiante dans la pièce.
- ▶ Quand le Mode Veille est activé, le voyant Qualité de l'air est éteint.



ENTRETIEN DES FILTRES

1. Changement des filtres

Lorsque l'indicateur LED vérification du filtre est activé, il est temps de remplacer à la fois le filtre HEPA anti-microbienne et filtres CD carbone.

Filtre	Témoin lumineux	Quand entretenir	Quand remplacer
1 Pré-filtre	Aucun	Nettoyer une fois tous les 14 jours	Permanent
2 Filtre à charbon CD	 Check Filter	Ne peut PAS être LAVÉ	Durée maximale de 12 mois
3 Filtre True HEPA à revêtement antimicrobien			

- ✗ Les intervalles de remplacement de filtre peuvent varier en fonction de l'environnement.
- ✗ Pour une utilisation optimale, le fait de laver le pré-filtre une fois tous les 14 jours peut prolonger la durée de vie des autres filtres.

■ Enlèvement des filtres

S'assurer que l'appareil est éteint et débranché avant d'enlever les filtres.

✗ L'appareil s'éteint automatiquement dès que le panneau frontal est ouvert.

① Enlever le panneau frontal en l'attrapant par le bord supérieur et en le tirant doucement vers vous.

- Pour enlever le panneau frontal, il faut d'abord débloquer le crochet situé au niveau du bord inférieur du panneau.

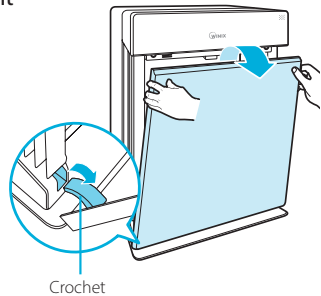



ENTRETIEN DES FILTRES

- ② Appuyer sur les languettes du bord supérieur pour enlever le pré-filtre **1**.

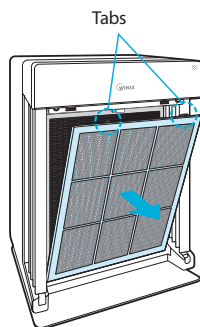

- ③ Enlever d'abord le filtre à charbon CD **2** puis le filtre True HEPA antimicrobien **3** en tirant sur les languettes numérotées en haut de chaque filtre.

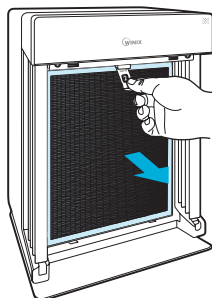

NOTICE

► Pour une performance optimale, utiliser uniquement des filtres Winix d'origine avec cet appareil.



ENTRETIEN DES FILTRES

2. Nettoyage du pré-filtre

Les intervalles de nettoyage du pré-filtre peuvent varier en fonction de la qualité de l'air.

Utiliser un aspirateur ou une brosse souple pour nettoyer le pré-filtre. Si celui-ci est très encrassé, le laver dans de l'eau à température ambiante.

- Utiliser seulement de l'eau, ne pas utiliser de substances volatiles telles que l'alcool ou l'acétone.

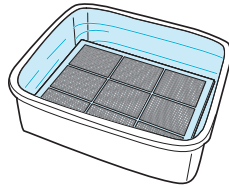
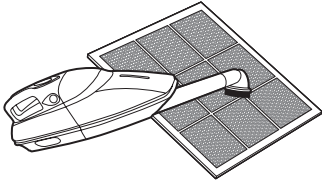

✘ Si le pré-filtre se détériore ou a besoin d'être remplacé:

Veillez contacter votre revendeur local



NOTICE

- ▶ Ne pas utiliser de benzène, alcool ou autres fluides volatiles susceptibles d'entraîner un endommagement ou une décoloration.
- ▶ Le pré-filtre est réutilisable après le nettoyage, à condition d'être complètement sec.
- ▶ Ne pas utiliser d'eau chaude dépassant 40°C ni de fluides volatiles tels que des diluants pour peinture.
- ▶ Après avoir lavé le pré-filtre, le laisser sécher complètement dans un endroit bien ventilé. Sinon, il risque de développer une mauvaise odeur.



ENTRETIEN DES FILTRES

3. Assemblage de filtre et remplacement

Les filtres doivent être réinstallés dans l'ordre inverse de leur enlèvement.

- ① Insérer le **3** filtre True Hepa antimicrobien de rechange (*arrière*), le **2** filtre à charbon CD (*milieu*)

- Enlever les emballages plastiques de protection des filtres neufs. Faire fonctionner l'appareil sans retirer les emballages plastique de protection peut provoquer des bruits anormaux, une déformation ou un feu en raison d'une surchauffe.

- 3** Filtre True HEPA à revêtement antimicrobien
- 2** Filtre à charbon CD

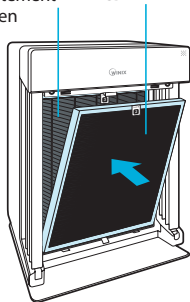

- ② Insérer le **1** pré-filtre (*devant*).

- Pour installer le pré-filtre, insérer les languettes du bas dans les fentes situées de chaque côté de la partie inférieure de l'appareil, puis retourner pour insérer les languettes du haut dans les fentes situées dans la partie supérieure de l'appareil. Le clip de fermeture s'enclenche avec un bruit nettement audible.

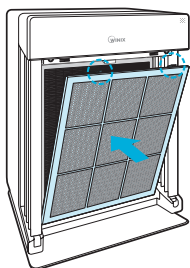

- ③ Remettre en place le panneau frontal en commençant par insérer le crochet du bord inférieur dans le socle de l'appareil, puis en retournant le panneau pour que la fermeture magnétique s'effectue dans la partie supérieure de l'appareil.

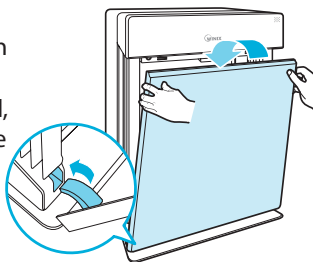



ENTRETIEN DU CAPTEUR INTELLIGENT

- ④ Après le remplacement des filtres, le pouvoir sur la unité. Une fois l'appareil en marche, appuyer et maintenez le bouton RESET pendant 5 secondes.



4. Nettoyage du capteur de poussière

Pour une performance optimale du capteur de poussière, qui détecte la poussière les particules ultrafines en suspension dans l'air, le nettoyer une fois tous les deux mois. Le nettoyer plus souvent si l'appareil fonctionne dans un endroit où le niveau de poussière est élevé.

- ① Ouvrir le couvercle du capteur de poussière.

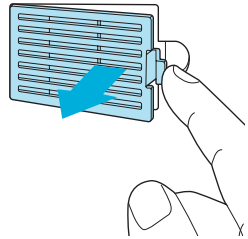

- ② Utiliser un coton-tige humidifié pour essuyer les éléments d'optique et la zone d'admission du capteur de poussière.

- Pour nettoyer la partie capteur, utiliser seulement de l'eau. Ne pas utiliser de substances volatiles telles que l'alcool ou l'acétone.

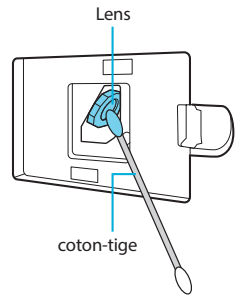

- ③ Essuyer tout résidu d'humidité à l'aide d'un coton-tige sec.

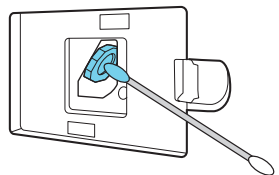



CONSIGNES D'ENTRETIEN

④ Fermer le couvercle du capteur de poussière.

- Le couvercle du capteur de poussière peut être nettoyé en utilisant un aspirateur.

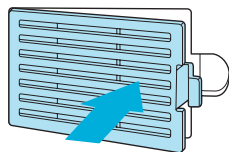

5. Nettoyage de l'extérieur et de l'intérieur

■ Nettoyage de l'extérieur

Essuyer à l'aide d'un chiffon doux mouillé avec de l'eau à température ambiante. Ensuite, essuyer avec un chiffon sec et propre.

- Pour une performance optimale, nettoyer le panneau de commande 1 à 2 fois par mois.

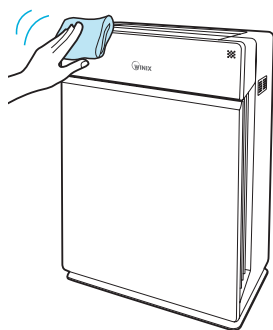

■ Nettoyage de l'intérieur

Ouvrir le panneau de commande et nettoyer l'intérieur avec un aspirateur.

- Pour une performance optimale, nettoyer l'intérieur 1 à 2 fois par mois.

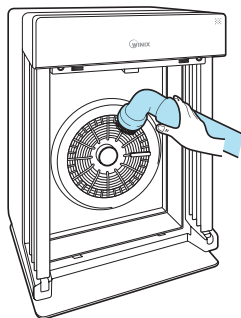



NOTICE

- ▶ Lors du nettoyage de l'appareil, toujours débrancher le cordon d'alimentation en premier lieu et attendre que l'appareil ait refroidi.
- ▶ Ne jamais démonter, réparer ou modifier vous-même cet appareil
- ▶ Ne pas utiliser de détergents liquides ou d'aérosols inflammables
- ▶ Ne pas laisser des enfants nettoyer ou entretenir l'appareil
- ▶ Avant le nettoyage ou l'entretien, s'assurer que l'appareil est éteint et débranché



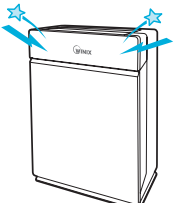

FOIRE AUX QUESTIONS (FAQ)

Problème	Vérification / Mesures à prendre
<p>Il ne se met pas en marche.</p> 	<ul style="list-style-type: none">▶ Y a-t-il une panne de courant? Vérifier que l'éclairage et les autres appareils électriques fonctionnent, puis essayer à nouveau.
<p>Il ne fonctionne pas en mode Auto.</p> 	<ul style="list-style-type: none">▶ Le mode Auto est-il sélectionné? Appuyer sur le bouton Mode jusqu'à ce que le mode Auto soit sélectionné.▶ Le capteur est-il bloqué ou obstrué? Nettoyer le capteur en utilisant un aspirateur, voir page 41.
<p>Il vibre et fait beaucoup de bruit.</p> 	<ul style="list-style-type: none">▶ Fonctionne-t-il sur une surface inclinée? Déplacer l'appareil vers une partie du sol plus dure et plane.



FOIRE AUX QUESTIONS (FAQ)

Problème	Vérification / Mesures à prendre
<p data-bbox="101 378 356 473">La prise électrique et le connecteur sont chauds.</p> 	<p data-bbox="412 476 795 503">► Le connecteur est-il bien branché?</p> <p data-bbox="446 512 923 571">Vérifier que le connecteur est bien branché à la prise électrique.</p>
<p data-bbox="101 722 288 781">Il y a une odeur étrange.</p> 	<p data-bbox="412 772 915 831">► Est-il utilisé dans un endroit où il y a beaucoup de fumée, de poussière ou des odeurs fortes?</p> <ul data-bbox="446 840 928 1010" style="list-style-type: none">• Nettoyer les admissions d'air sur le devant de l'appareil ainsi que le pré-filtre.• Contacter le service après-vente pour expliquer la cause exacte.• Remplacer le filtre à charbon CD et le filtre True HEPA antimicrobien.
<p data-bbox="101 1116 339 1175">L'appareil ne purifie pas assez l'air</p> 	<p data-bbox="412 1220 891 1279">► Est-ce que le voyant de contrôle du filtre est allumé?</p> <p data-bbox="446 1288 746 1315">Remplacer les filtres si besoin.</p>



SPÉCIFICATIONS DE L'APPAREIL

Nom du modèle	HR950
Tension d'alimentation	AC220~240V, 50/60Hz
Puissance	90W
Pièce, capacité en m²	40 m ²
Poids	8,5 kg
Dimensions	415mm(W) x 245mm(D) x 600mm(H)
Filtre de rechange	Filter J / ITEM: 117130
Pré-filtre	Part: 4521-0010-01

※ L'extérieur, la conception et les spécifications du produit peuvent être modifiés sans préavis en vue d'améliorer la performance du produit

GARANTIE DU PRODUIT

Les conditions de la garantie sont les suivantes.

1. Ce produit est fabriqué selon des normes rigoureuses de contrôle de qualité et d'inspection.
2. La garantie est annulée si la défaillance du produit est due à une négligence ou une mauvaise utilisation de la part du consommateur ; des frais d'expédition et de service peuvent être facturés, même pendant la période de garantie.
3. La garantie doit être présentée lors de toute réparation du produit.
4. Conserver la garantie en lieu sûr car elle ne peut pas être délivrée à nouveau.
5. Cette garantie est valable uniquement en Europe.

Nom du produit	Purificateur d'air
Nom du modèle	HR950
Date de l'achat	
Période de garantie	Deux (2) ans
Client	Adresse
	Nom
	Tél.

✘ Après l'achat, assurez-vous de compléter toutes les informations ci-dessus.



Developed in partnership with
Drexel University
(Philadelphia, PA, USA)



Independently Tested.
Consumer Trusted.

160201 Rev.A

Contact pour tous
renseignements
concernant le produit et
le service après-vente

www.winixeuropa.eu

PURIFICADOR DE AIRE WINIX

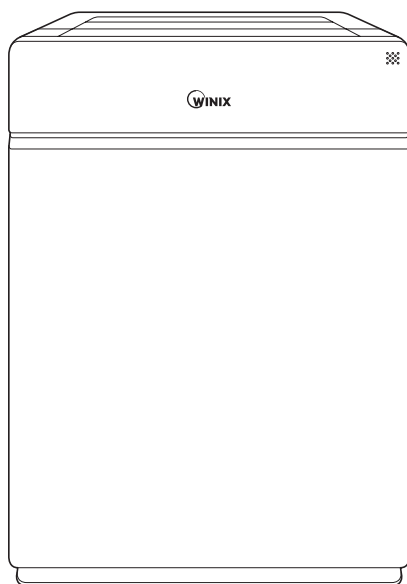

○ Modelo HR950

○ Guía de uso y cuidado



- Antes de utilizar el producto, le rogamos lea y siga todas las normas e instrucciones mencionadas en este manual.
- Debido a que la garantía del producto se ha impreso en la contraportada de este manual, le rogamos lo guarde en un lugar seguro para su uso posterior.

ÍNDICE

Purificación del aire en 5 fases	51
Controles	52

Ajuste

Dónde usar el producto	53
Instalación de los filtros	54

Instrucciones de seguridad

Seguridad y precauciones	56
--------------------------	----

Operación

Operación inicial	57
Modos de operación	58
Características y ajustes	59

Cuidado y mantenimiento

Cuidado del filtro	62
Cuidado del sensor inteligente	66
Limpieza	67

Solución de averías

Preguntas frecuentes	68
----------------------	----

Especificaciones de la unidad	70
Garantía del producto	71

Francés	25
Español	49
Alemán	73
Italiano	4
Holandés	4

► **Este producto solo es apto para su uso con 220 a 240V.**

PURIFICACIÓN DEL AIRE EN 5 FASES

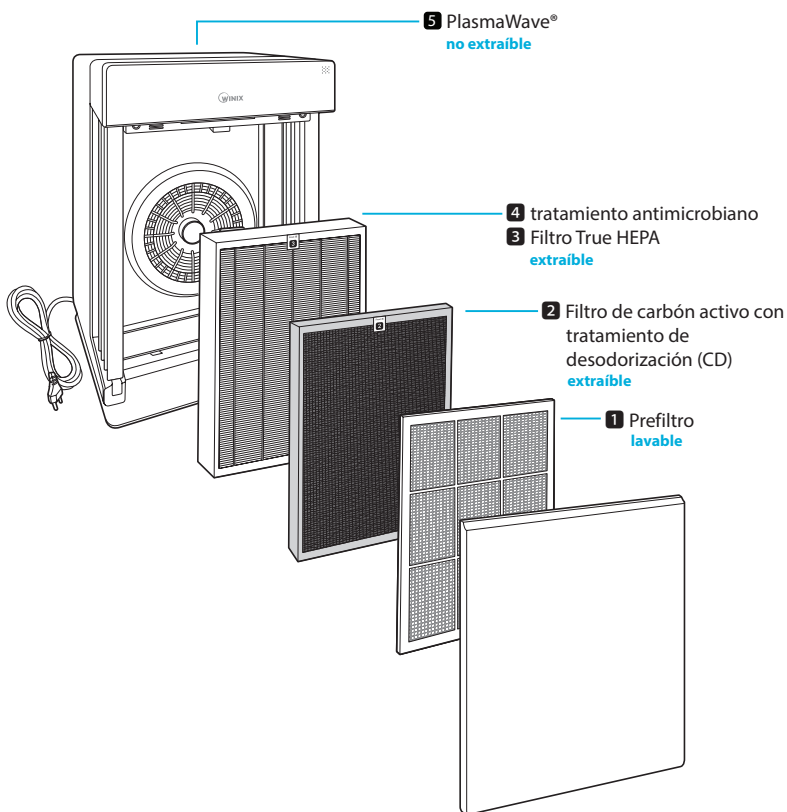

CONTENIDO DEL PAQUETE

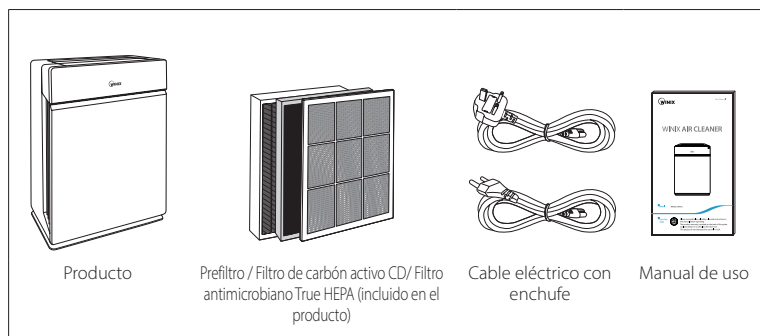

CONTROLES

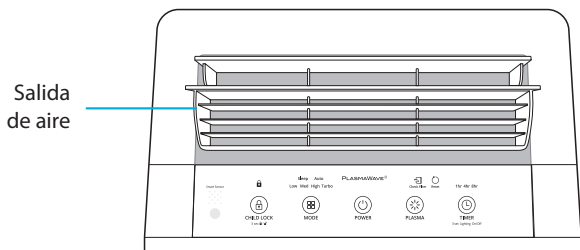

Sensor de luz

Detecta la cantidad de luz ambiente del entorno, para ajustar la luminosidad de los LED indicadores.

Sensor inteligente

Detecta automáticamente la calidad del aire interior.

Indicador Controlar el filtro

La luz del LED indica cuándo se debe cambiar el filtro.

Indicador PlasmaWave®

Indica si el PlasmaWave® está activado o no.

Botón de reset

Después de sustituir un filtro, pulse el botón RESET durante 5 segundos como mínimo.

Indicador del temporizador

Si se ha ajustado el temporizador, la luz del LED indica el tiempo de operación ajustado.

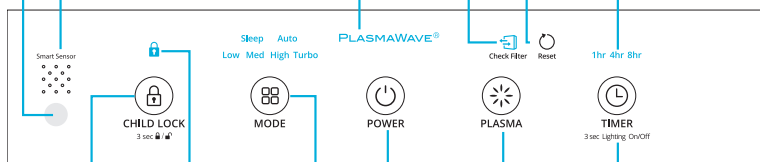

Indicador Bloqueo para niños

La luz del LED indica si el Bloqueo para niños está activado o no.

Botón Encendido

Enciende o apaga la unidad.

Botón Modo / Velocidad ventilador

Cada vez que se pulse el botón Modo, la luz del LED Modo recorrerá los ajustes. (Auto, Sleep, Baja, Media, Alta, Turbo)

Botón Temporizador / Calidad del aire

Presionar para recorrer las opciones y ajustar el tiempo de operación deseado (1h, 4h, 8h, [SIN TEMPORIZADOR]).

Pulse durante 3 segundos para activar o desactivar la luz de Calidad del aire.

Botón Bloqueo para niños

Pulse durante 3 segundos para activar o desactivar el modo Bloqueo para niños.

Botón PlasmaWave®

Activa o desactiva el PlasmaWave®.



DÓNDE USAR EL PRODUCTO

Procure que la unidad esté situada a una distancia de 30 a 46 cm de televisores, radios y otros productos electrónicos

la interferencia electromagnética de ciertos productos electrónicos puede causar problemas en la unidad.

Colocar en un recinto interior al abrigo de la luz solar directa

la exposición directa puede provocar problemas o defectos en el producto.

Colocar solo sobre superficies lisas y duras

las superficies blandas o irregulares pueden provocar vibraciones y ruidos anormales.

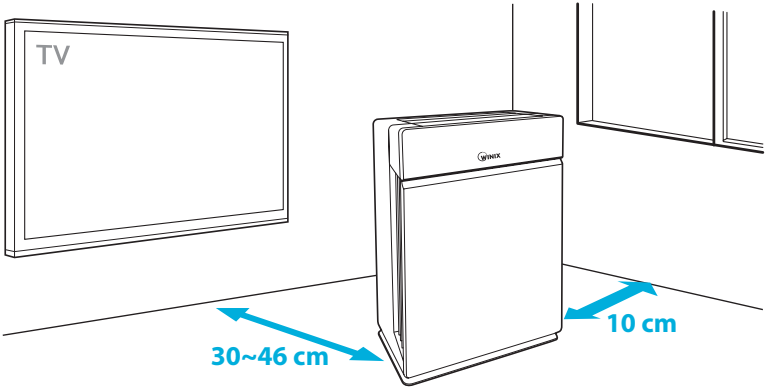

ADVERTENCIA

Para disminuir el riesgo de lesiones graves o fallecimiento y reducir el riesgo de dañar la unidad, le recomendamos siga estas instrucciones.

- ⚠ No utilizar cerca de brumas o humos de aceites industriales o cerca de grandes cantidades de polvo de metal
- ⚠ No colocar cerca de elementos calefactores
- ⚠ No instalar en ningún tipo de motor o vehículo de transporte (camiones, barcos, naves, etc.)
- ⚠ No colocar en una zona con cantidades excesivas de gases nocivos
- ⚠ No situar cerca de materiales inflamables (aerosoles, gasolina, gases etc.)
- ⚠ La unidad no debe colocarse de cara al viento o una corriente de aire
- ⚠ No colocar debajo de una toma de corriente
- ⚠ No colocar en zonas excesivamente húmedas en las que la unidad podría mojarse

※ Esta unidad no se debe utilizar en la conservación de documentos u obras de arte



EINSETZEN DER FILTER

Dieses Produkt wird mit allen erforderlichen Filtern geliefert. Die schützende Plastikfolie muss vor dem Gebrauch von den Filtern entfernt werden.

- ✗ Wenn das Gerät ohne Entfernen der Plastikfolie in Betrieb genommen wird, kann es Schaden nehmen.
- ✗ Ziehen Sie den Netzstecker heraus und vergewissern Sie sich, dass das Gerät ausgeschaltet ist, bevor Sie die Filter einsetzen.
- ✗ Das Gerät wird automatisch ausgeschaltet, wenn die Frontplatte geöffnet wird.

1 Entfernen Sie die Frontplatte, indem Sie sie am oberen Rand greifen und vorsichtig auf sich zu ziehen.

- Um die Frontplatte zu entfernen, muss der Riegel am unteren Rand der Frontplatte aus seiner Position gelöst werden.

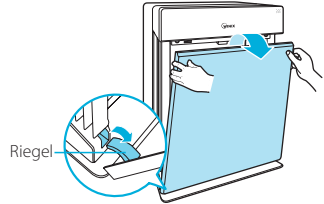

2 Nehmen Sie die Filter aus dem Gerät heraus: Sie sind durch eine Plastikfolie geschützt.

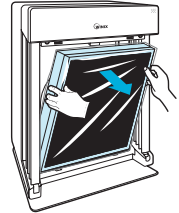

3 Entfernen Sie die Plastikfolie von den Filtern.

- Wenn der Luftreiniger in Betrieb genommen wird, ohne zuvor die Plastikfolie von den Filtern zu entfernen, kann dies zu abnormalen Geräuschen, Verformungen oder zur Entstehung eines Brands infolge von Überhitzung führen.

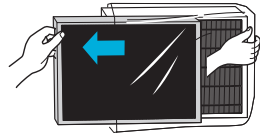

4 Setzen Sie die Filter so ein, dass sie gut sitzen.

Die Filter müssen in der folgenden Reihenfolge eingesetzt werden:

- 3** Antimikrobieller True HEPA-Filter (*hinten*)
- 2** CD-Aktivkohlefilter (*Mitte*)
- 1** Vorfilter (*vorne*)

- Zum Einsetzen des Vorfilters führen Sie die unteren Laschen in die Schlitze auf beiden Seiten des Unterteils des Geräts ein und schwenken Sie den Vorfilter dann nach oben, um die oberen Laschen in die Schlitze am Oberteil des Geräts einzuführen, bis beide Seiten hörbar einrasten.

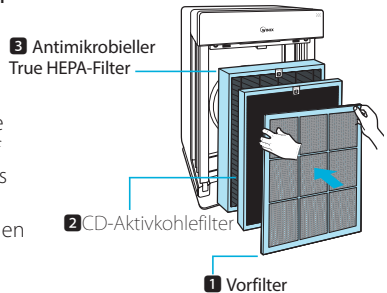



EINSETZEN DER FILTER

- ⑤ Bringen Sie die Frontplatte wieder an, indem Sie zuerst die Lasche am unteren Rand in die Basis des Geräts einführen, und schwenken Sie dann die Platte nach oben auf den oberen Teil des Geräts zu, bis sie sich durch Magnetkraft schließt.

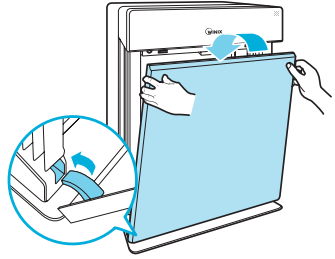

- ⑥ **Wartung und Wechseln der Filter:**

Filter	Kontrollleuchte	Wartung	Wechseln
1 Vorfilter	Keine	Einmal alle 14 Tage reinigen	Dauerhaft
2 CD-Aktivkohlefilter	 Check Filter	Kann nicht GEWASCHEN werden	Hält bis zu 12 Monate
3 Antimikrobieller True HEPA-Filter			

※ Das Filterwechselintervall kann je nach Umgebung variieren.

※ Für die optimale Nutzung kann der Vorfilter alle 14 Tage gereinigt werden. Dadurch kann auch die Lebensdauer der anderen Filter verlängert werden.



NOTE

► Ausführliche Informationen zur Pflege und zum Wechseln der Filter finden Sie auf den Seiten 61 - 65.

this unit
is compatible
with this
WINIX filter

ITEM: **117130**

FILTER

J



SEGURIDAD Y CUIDADOS

Antes de operar este equipo, lea detenidamente estas precauciones e instrucciones de seguridad y siga las mismas para evitar daños y garantizar un uso seguro.

Antes de poner en marcha la unidad, compruebe que están instalados los filtros el funcionamiento sin filtros puede acortar la vida útil de la unidad o provocar un choque eléctrico o daños.

Asegúrese de que **NO** se introduzcan objetos extraños en las aperturas de la unidad algunos ejemplos de objetos son alfileres, varillas o monedas.

No toque ninguna parte del interior de la unidad con las manos húmedas el voltaje elevado puede provocar un choque eléctrico.









Asegúrese de que **no se bloquean las aperturas de entrada y salida de la unidad** el bloqueo puede provocar un aumento de la temperatura interna y causar una avería o deformación del producto.

No utilice la unidad como escalera ni coloque objetos pesados encima del mismo esto puede provocar daños personales o la avería o deformación del producto.



ADVERTENCIA

Para disminuir el riesgo de lesiones graves o fallecimiento y reducir el riesgo de dañar la unidad, le recomendamos siga estas instrucciones.

-  No desconecte la unidad tirando del cable eléctrico
-  No ate ni anude el cable eléctrico cuando la unidad está en funcionamiento
-  Si la unidad se inunda, desconéctela y póngase en contacto con el servicio de atención al cliente
-  No desconecte o desplace la unidad mientras está en funcionamiento
-  No conecte otros aparatos en el mismo enchufe o toma de corriente
-  No toque el enchufe con las manos mojadas
-  Desconecte la unidad si no la va a utilizar durante un tiempo.
-  El cable se pueda dañar si se dobla o tuerce con fuerza, se tira del mismo, se agrupa o se colocan objetos pesados encima.

- ✗ Si el cable de suministro resulta dañado, se deberá sustituir por un cable especial o conjunto, que se puede adquirir del fabricante o de su agente de servicio.
- ✗ Este aparato no se ha diseñado para que lo usen personas (incluidos niños) con una minusvalía física, sensorial o mental o con falta de experiencia y conocimientos, a menos que sea bajo supervisión de una persona o siguiendo las instrucciones relativas al uso del aparato recibidas de una persona responsable de su seguridad.
- ✗ Se debe vigilar a los menores para garantizar que no jueguen con la unidad.



OPERACIÓN INICIAL

- ① Introduzca el cable eléctrico en el conector (1) en la parte posterior de la unidad y conecte el cable a una toma de electricidad (2).

• Las luces del panel de control se encenderán y apagarán..

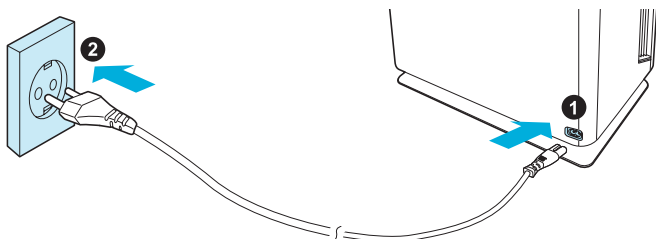

- ② Pulse el botón [Power].



NOTE

- ▶ Durante los primeros 4 minutos tras el encendido, la luz de Calidad del aire se enciende, ya que los sensores inteligentes miden la calidad del aire ambiente. Después de este plazo, se iniciará el funcionamiento normal.



POWER

- ③ Al encender por primera vez la unidad, el modo se ajusta, por defecto, a Auto con PlasmaWave® activado.

- Cuando está en el modo Auto, la velocidad del ventilador se ajusta automáticamente en función de la calidad del aire ambiente.
- PlasmaWave® actúa para eliminar los contaminantes del aire nocivos.

Sleep **Auto**

Low Med High Turbo

PLASMAWAVE®



NOTE

- ▶ En el modo Auto, la velocidad del ventilador se reducirá automáticamente a la posición Baja, debido a que la calidad del aire interior va mejorando.
- ▶ Cuando la unidad está en funcionamiento, puede que oiga un zumbido o sonido miliar a un gorjeo. Esto sonido se debe a las grandes partículas que pasan por el PlasmaWave®, es algo normal y no significa que se haya producido una avería. Para desactivar PlasmaWave®, véase la página 59.



AUTO Y SLEEP

Cada vez que se pulse el botón Modo, la luz del LED Modo recorrerá los ajustes. (Auto, Sleep, Baja, Media, Alta, Turbo).

5. Modo Auto

Activa la operación Auto basándose en los Sensores inteligentes de calidad del aire de la unidad.

① Pulse el botón Modo para seleccionar el modo Auto.

- La luz del LED Modo indica cuando se ha seleccionado el modo Auto y se pone en funcionamiento.
- Cada vez que se pulsa el botón Modo, se recorrerán los modos. (Auto, Sleep, Baja, Media, Alta, Turbo).

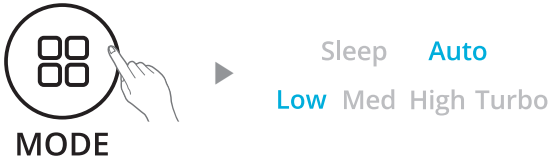

NOTE

- ▶ Cuando está en el modo Auto, la velocidad del ventilador se ajusta automáticamente en función de la calidad del aire interior. A medida que vaya mejorando la calidad del aire interior, se reducirá automáticamente la velocidad del ventilador. A medida que vaya empeorando la calidad del aire interior, la velocidad del ventilador irá aumentando automáticamente.
- ▶ Al poner en marcha la unidad, se activa el modo Auto y la velocidad del ventilador se ajusta Baja.

6. Modo Sleep

① Pulse el botón Modo para seleccionar el modo Sleep.

- La luz del LED modo indica cuando se ha seleccionado el modo Sleep y se pone en funcionamiento en dicho modo.

Sleep Auto
Low Med High Turbo



NOTE

- ▶ Al seleccionar el modo Sleep, la velocidad del ventilador se ajusta automáticamente a Baja. La velocidad del ventilador se ajusta pulsando el botón (Modo) Velocidad del ventilador.
- ▶ Cuando el modo Sleep esté activado, la luz de Calidad del aire estará apagada.

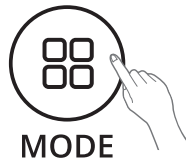



MODO MANUAL, TEMPORIZADOR Y PLASMAWAVE®

Cada vez que se pulse el botón Modo, la luz del LED Modo recorrerá los ajustes. (Auto, Sleep, Baja, Media, Alta, Turbo).

7. Modo Manual (ajuste de la velocidad del ventilador)

Los usuarios pueden ajustar manualmente la velocidad del ventilador a Baja, Media, Alta o Turbo.

① Pulse el botón Modo para seleccionar la velocidad deseada.

- La luz del LED Modo indica la velocidad del ventilador seleccionada y la unidad se pone en funcionamiento con dicha velocidad.

Sleep Auto
Low **Med** High Turbo

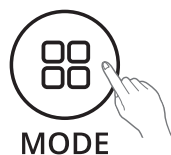

NOTE

- ▶ Al usar el modo Manual, se desactivarán automáticamente los modos Auto y Sleep.

8. Temporizador

El temporizador se usa para que la unidad funcione durante un periodo de tiempo determinado.

① Seleccione el periodo deseado pulsando el botón Temporizador.

- La luz del LED Temporizador indica el plazo de operación seleccionado.
- Cada vez que se pulse el botón Temporizador, el LED luminoso Temporizador recorrerá los ajustes. (1h, 4h, 8h, [SIN TEMPORIZADOR]).

1hr 4hr 8hr



3 sec Lighting On/Off

9. PlasmaWave®

PlasmaWave® se activa, por defecto, al encender la unidad.

- ① Para activar o desactivar esta función, pulse el botón Plasma cuando la unidad está encendida.

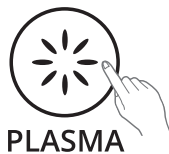

PLASMAWAVE®



BLOQUEO PARA NIÑOS, LED CALIDAD DEL AIRE

10. Bloqueo para niños

Esta opción evita que los menores manipulen el panel de control.

① Pulse el botón Bloqueo para niños durante 3 segundos para activar o desactivar esta opción.

- Cuando el indicador de Bloqueo para niños esté encendido, la opción estará activada.
- Cuando esta opción esté activada, el panel de control estará bloqueado y los ajustes no se podrán modificar.
- Para desactivar la opción, pulse el botón Bloqueo para niños durante 3 segundos.



CHILD LOCK

3 sec /

11. Luz LED Calidad del aire

El LED Calidad del aire se puede encender o apagar.

① Para encender o apagar la luz del LED Calidad del aire, pulse el botón Temporizador durante 3 segundos.

- Cuando está encendido, la luz del LED indica la calidad actual del aire interior según tres niveles AZUL (buena), NARANJA (regular), ROJO (pobre)



TIMER

3 sec Lighting On/Off

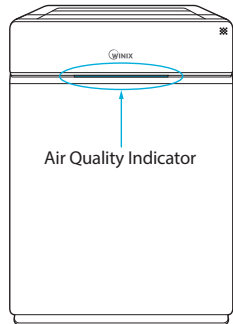

NOTE

- ▶ Cuando esté activado el modo Auto, la luz del LED Calidad del aire puede estar encendido o no, en función de la cantidad de luz ambiental en el recinto.
- ▶ Cuando el modo Sleep está activado, el indicador de Calidad del aire estará apagado.



CAMBIO DE FILTROS

1. Cuándo realizar un mantenimiento y sustituir los filtros

Cuando el LED indicador de comprobación del filtro está activado, es el momento de sustituir tanto el True HEPA anti-microbiana y filtros de carbono de CD.

Filtro	Luz indicadora	Cuándo realizar un mantenimiento	Cuándo sustituir
1 Prefiltro	Ninguno	Limpiar una vez cada dos semanas	Permanente
2 Filtro de carbón activo CD	 Check Filter	NO se puede LIMPIAR	Dura hasta 12 meses
3 Filtro antimicrobiano True HEPA			

✗ Los intervalos entre la sustitución del filtro depende del ambiente.

✗ Para un uso óptimo, limpie el prefiltro cada dos semanas; esto también alarga la vida útil de los otros filtros.

■ Retirada de los filtros

Antes de retirar los filtros, asegúrese de que la unidad está apagada y desconectada.

✗ La unidad se apaga automáticamente al abrir el panel frontal.

① Retire el panel frontal, cogiéndolo por la esquina superior y tirando con cuidado.

- Para retirar el panel frontal, debe soltar el cierre en la esquina inferior del panel.

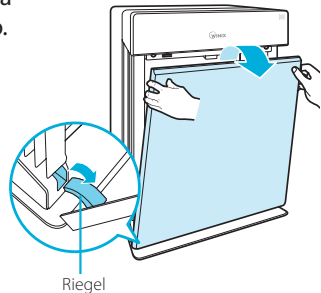



CIUDADO DEL FILTRO

- ② Para retirar el **(1)** prefiltro, pulse las pestañas en la esquina superior.

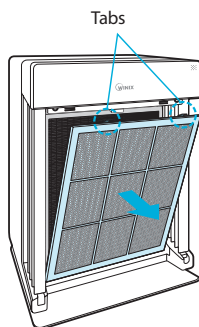

Retire primero el filtro de carbón activo CD **(2)** y luego el filtro antimicrobiano True HEPA **(3)** tirando de las pestañas numeradas en la parte superior de cada filtro.

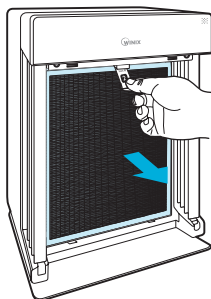

NOTICE

► Para un rendimiento óptimo, esta unidad solo se debe equipar con filtros Winix auténticos.



CIUDADO DEL FILTRO

2. Limpieza del prefiltro

Los intervalos de limpieza del filtro varían en función de la calidad del aire.

Limpie el prefiltro con una aspiradora o un cepillo suave. Si está muy sucio, límpielo con agua templada.

- Solo debe utilizar agua, no use sustancias volátiles, como alcohol o acetona.

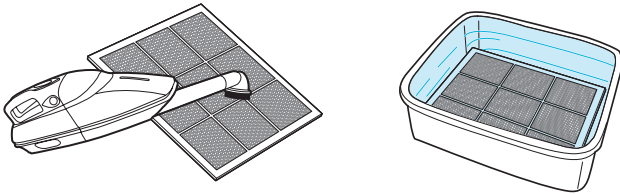

※ Si le pré-filtre se détériore ou a besoin d'être remplacé:

Le rogamos contacte con su distribuidor local

**NOTICE**

- ▶ No utilice benceno, alcohol u otros fluidos volátiles, que puedan dañar o desteñir.
- ▶ El prefiltro se puede volver a utilizar tras su limpieza siempre y cuando esté totalmente seco.
- ▶ No utilice agua caliente a una temperatura de más de 40°C o fluidos volátiles, tales como disolventes.
- ▶ Tras limpiar el prefiltro, procure que se seque totalmente en una zona bien ventilada, ya que, de lo contrario, puede provocar un mal olor.



CIUDADO DEL FILTRO

3. Montaje del filtro y sustitución

Los filtros se deben volver a instalar en el sentido inverso a su extracción.

- ① Introduzca el nuevo filtro antimicrobiano True HEPA **3** (*trasero*) y el nuevo filtro de carbón activo CD **2** (*en medio*)

- Retire el plástico protector de los filtros nuevos. El funcionamiento de la unidad sin haber retirado el plástico de los filtros puede provocar un ruido anormal, deformación o incendio por sobrecalentamiento.

- 3** filtro antimicrobiano True HEPA
- 2** filtro de carbón activo CD

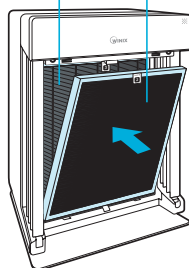

- ② Introduzca el prefiltro **1** (*delante*).

- Para instalar el prefiltro, introduzca las pestañas inferiores en las ranuras en ambos lados de la parte inferior de la unidad, e incline hacia arriba para introducir las pestañas superiores en las ranuras de la parte superior, hasta oír un clic indicando que están en su sitio.

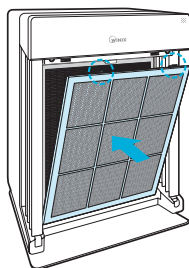

- ③ Vuelva a colocar el panel frontal, introduciendo la pestaña en la esquina inferior en la base de la unidad y rotando, a continuación, el panel hacia arriba hacia la parte superior de la unidad hasta que las pestañas se cierran magnéticamente.

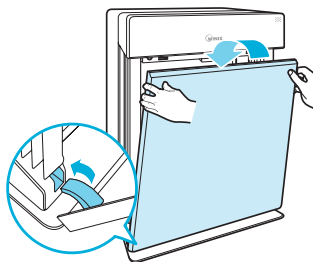



CIUDADO DEL SENSOR INTELIGENTE

- ④ Después de reemplazar los filtros, encienda el unidad. Una vez que la unidad en funcionamiento, pulse y mantenga pulsado el botón RESET durante 5 segundos.



4. Limpieza del sensor de polvo

Para que el sensor de polvo, que detecta el polvo en suspensión y las partículas ultrafinas, funcione óptimamente, límpielo cada dos meses. Límpielo con más frecuencia si la unidad funciona en lugares con mucho polvo.

- ① Abra la cubierta del sensor de polvo.

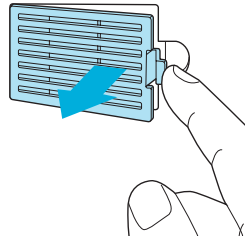

- ② Limpie la lente y la zona de entrada del sensor con un paño de algodón húmedo.

- La zona del sensor solo se debe limpiar con agua. No use sustancias volátiles, como alcohol o acetona.

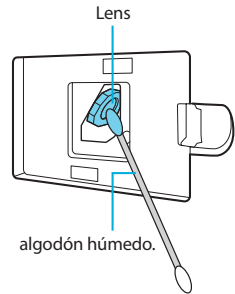

- ③ Seque cualquier humedad restante con un bastoncillo de algodón.

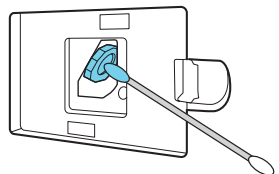



LIMPIEZA

④ Abra la cubierta del sensor de polvo.

- La cubierta del sensor de polvo se puede limpiar con una aspiradora.

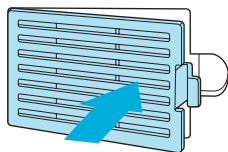

5. Limpieza del exterior y del interior

■ Limpieza del exterior

Limpie con un paño suave y húmedo utilizando agua templada. Seque luego con un paño seco y limpio.

- Para un rendimiento óptimo, limpie el panel frontal 1 a 2 veces al mes.

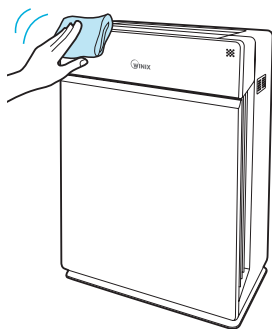

■ Limpieza del interior

Abra el panel frontal y limpie el interior con una aspiradora.

- Para un rendimiento óptimo, limpie el interior 1 a 2 veces al mes.

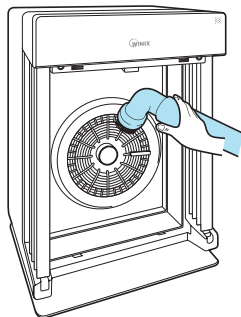



NOTICE

- ▶ Antes de limpiar la unidad, deberá desconectar siempre el cable eléctrico y esperar a que la unidad se haya enfriado
- ▶ No desmonte, ni repare, ni modifique la unidad bajo ningún concepto
- ▶ No utilice sprays inflamables ni líquidos detergentes
- ▶ Procure que los menores no limpien la unidad ni realicen tareas de mantenimiento en la misma
- ▶ Antes de realizar tareas de limpieza o mantenimiento, asegúrese de que la unidad está apagada y desconectada

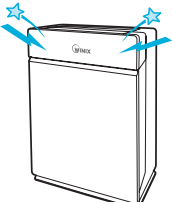

PREGUNTAS FRECUENTES

Problema	Control / Medidas a tomar
<p>No se enciende de ninguna manera.</p> 	<ul style="list-style-type: none"> ▶ ¿Se ha producido un corte de electricidad? Compruebe si otras luces y equipos eléctricos funcionan y vuélvalo a intentar.
<p>No funciona en modo Auto.</p> 	<ul style="list-style-type: none"> ▶ ¿Se ha seleccionado el modo Auto? Pulse el botón Modo hasta que se haya seleccionado el modo Auto. ▶ ¿El sensor está bloqueado o sucio? Limpie el sensor con una aspiradora, véase la página 65.
<p>La unidad vibra y hace mucho ruido.</p> 	<ul style="list-style-type: none"> ▶ ¿Está situada sobre una superficie irregular? Coloque la unidad sobre una zona dura y lisa del suelo.

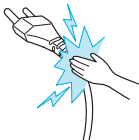
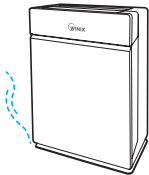
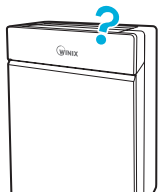

PREGUNTAS FRECUENTES

Problema	Control / Medidas a tomar
<p>El enchufe y la toma de corriente se calientan demasiado.</p> 	<p>▶ ¿Está bien conectado el enchufe? Asegúrese de que el enchufe está bien conectado a la toma.</p>
<p>Huele raro.</p> 	<p>▶ ¿La unidad se utiliza en un lugar con mucho humo, polvo u olores?</p> <ul style="list-style-type: none">• Limpie las entradas de aire en la parte frontal de la unidad y limpie el prefiltro.• Contacte con el servicio de atención al cliente para confirmar la causa exacta.• Sustituya el filtro de carbón activo CD y el filtro antimicrobiano True HEPA.
<p>El producto no purifica bien el aire.</p> 	<p>▶ ¿El indicador de control del filtro está encendido? Sustituya los filtros tal y como se recomienda.</p>



ESPECIFICACIONES DE LA UNIDAD

Nombre del modelo	HR950
Voltaje	AC220 ~ 240V, 50/60Hz
Potencia	90W
Recinto, capacidad en metros cuadrados	40 m ²
Peso	8.5 kg
Dimensiones	415mm(W) x 245mm(D) x 600mm(H)
Filtro de sustitución	Filtro J / Artículo: 117130
Prefiltro	Parte: 4521-0010-01

※ El exterior, el diseño y las especificaciones del producto se pueden cambiar, sin previo aviso, para mejorar el rendimiento del producto

PÁGINA DE GARANTÍA DEL PRODUCTO

Las condiciones de la garantía son las siguientes.

1. Este producto se ha fabricado bajo un control de calidad e inspecciones estrictos.
2. La garantía queda anulada si el defecto del producto es el resultado de negligencia o uso inadecuado por parte del consumidor. Durante el período de garantía también se puede incurrir en gastos de envío y servicio.
3. Al entregar el producto para su servicio, se deberá presentar la garantía.
4. Guarde la garantía en un lugar seguro, ya que no se puede volver a emitir.
5. Esta garantía solo es válida en Europa.

Nombre del producto	Purificador de aire
Nombre del modelo	HR950
Fecha de adquisición	
Periodo de garantía	Dos (2) años
Cliente	Domicilio
	Nombre
	Tel.

✘ Asegúrese de rellenar la información anterior después de la compra.



Developed in partnership with
Drexel University
(Philadelphia, PA, USA)



Independently Tested.
Consumer Trusted.

160201 Rev.A

○ Contacto para
preguntas relacionadas
con el producto y
atención al cliente

www.winixeuropa.eu

WINIX LUFTREINIGER

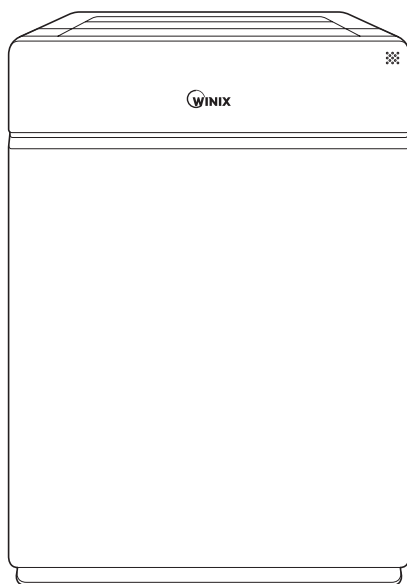

Modell

HR950



Bedienungs- und
Wartungsanleitung

- Bitte lesen und befolgen Sie vor der Inbetriebnahme des Geräts alle Sicherheitsvorschriften und Anleitungen in diesem Handbuch.
- Die Produktgarantie ist auf der Rückseite dieses Handbuchs abgedruckt. Bewahren Sie das Handbuch daher bitte für die zukünftige Verwendung an einem sicheren Ort auf.

INHALT

Fünfstufige Luftreinigung	75
Bedienelemente	76

Setup

Aufstellungsort	77
Einsetzen der Filter	78

Sicherheitshinweise

Sicherheits- und Vorsichtsmaßnahmen	80
-------------------------------------	----

Bedienung

Erste Inbetriebnahme	81
Betriebsarten	82
Funktionen und Einstellungen	83

Pflege und Wartung

Pflege der Filter	85
Smart-Sensor-Pflege	89
Reinigung Pflege	90

Fehlerbehebung

Häufig gestellte Fragen	91
Technische Daten des Geräts	93
Produktgarantie	94
Französisch	25
Spanisch	49
Deutsche	73
Italienisch	97
Niederländisch	4

► **Dieses Produkt eignet sich nur den Betrieb mit 220 - 240 V Wechselspannung.**

FÜNFSTUFIGE LÜFTREINIGUNG

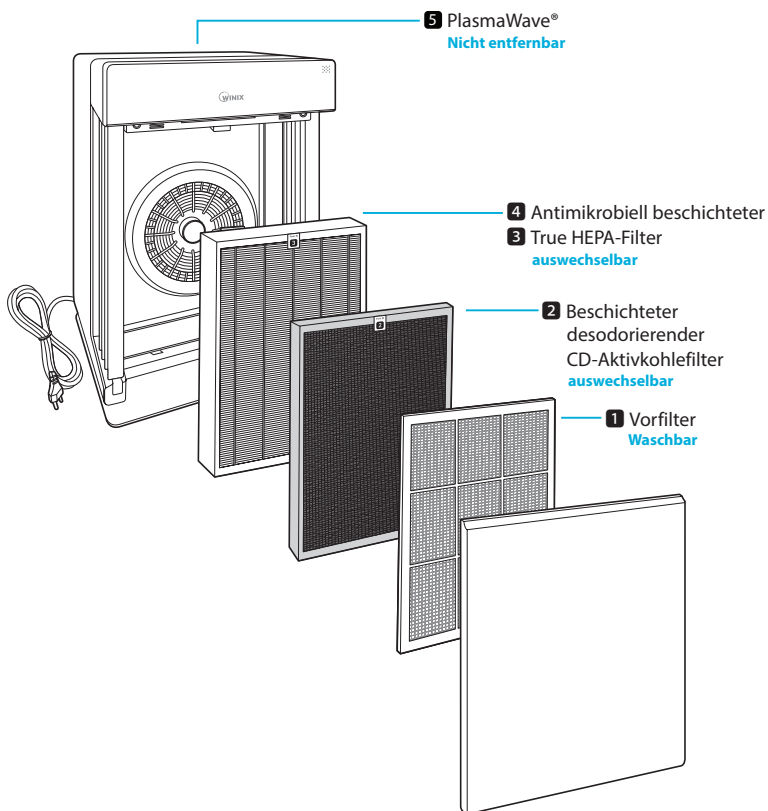

LIEFERUMFANG

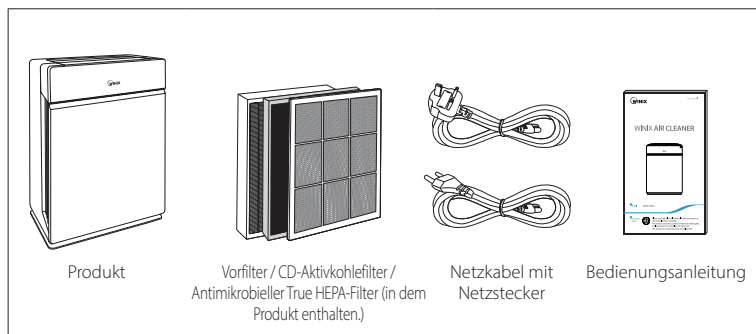

BEDIENELEMENTE

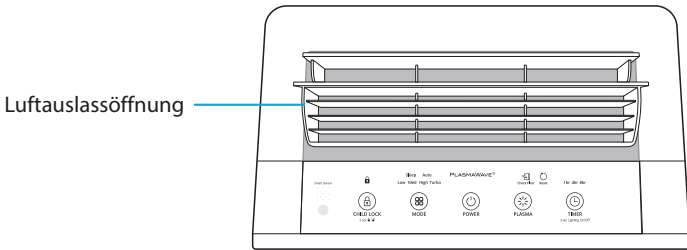

Luftauslassöffnung

Lichtsensord

Erkennt die Lichtmenge in der Umgebung, um die Helligkeit der LED-Anzeigen entsprechend anzupassen.

Smart Sensor

Erkennt automatisch die Luftqualität in Innenräumen.

Check-Filter-Anzeige

LED-Lampe, die aufleuchtet, wenn es Zeit ist, den Filter zu wechseln.

Reset-Taste

Halten Sie die Reset-Taste nach dem Filterwechsel mindestens 5 Sekunden lang gedrückt.

PlasmaWave®-Anzeige

Gibt an, ob PlasmaWave® aktiviert oder deaktiviert ist

Timer-Anzeige

Wenn der Timer eingestellt wurde, zeigt die LED-Lampe die eingestellte Betriebszeit an.

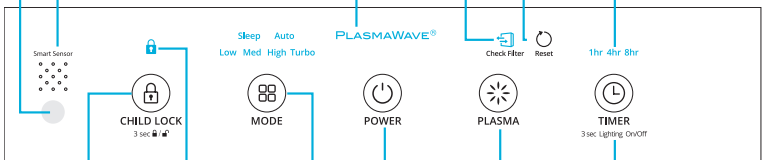

Child-Lock-Anzeige

Die LED-Lampe zeigt an, ob die Kindersicherung aktiviert oder deaktiviert ist.

Power-Taste

Schaltet das Gerät ein oder aus.

Timer/Air Quality-Taste

Drücken Sie diese Taste, um die einstellbaren Werte zu durchlaufen und die gewünschte Betriebsdauer einzustellen (1 h, 4 h, 8 h, [NO TIMER]).

Mode/Fan Speed-Taste

Jedes Mal, wenn die Mode-Taste gedrückt wird, durchläuft die Modus-LED-Lampe die einstellbaren Optionen (Auto, Sleep, Low, Medium, High, Turbo).

Child-Lock-Taste

Halten Sie diese Taste 3 Sekunden gedrückt, um die Kindersicherung zu aktivieren oder zu deaktivieren.

PlasmaWave®-Taste

Aktiviert oder deaktiviert PlasmaWave®.



AUFSTELLUNGORT

Achten Sie darauf, dass der Luftreiniger 30 bis 46 cm Abstand zu Fernsehgeräten, Rundfunkgeräten und anderen elektronischen Geräte hat

Elektromagnetische Störungen von bestimmten Elektronikerelementen können sonst Fehlfunktionen verursachen.

Stellen Sie das Gerät in Innenräumen geschützt vor direktem Sonnenlicht auf

Direkte Sonneneinstrahlung kann Fehlfunktion oder einen Ausfall des Produkts zur Folge haben.

Stellen Sie das Gerät auf einem harten und ebenen Untergrund auf

Instabile oder geneigte Flächen können zu ungewöhnlichen Geräuschen und Vibrationen führen.

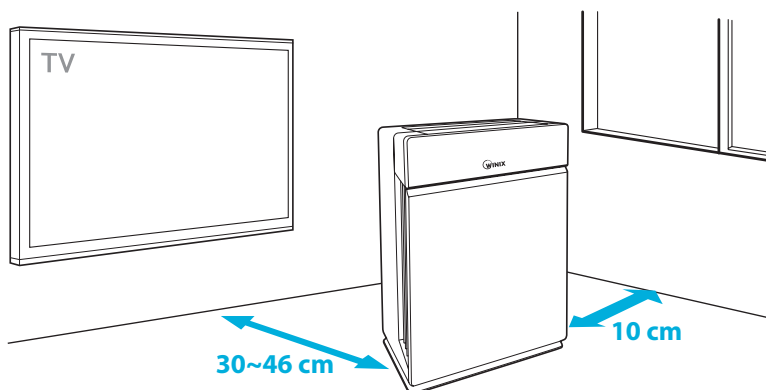

WARNHINWEIS

Befolgen Sie diese Anweisungen, um das Risiko von schweren oder tödlichen Verletzungen und die Gefahr einer Beschädigung des Geräts zu verringern.

- ⚠ Verwenden Sie das Gerät nicht in der Nähe von Nebeln oder Dämpfen von industriellem Öl oder größeren Mengen an metallischen Staub.
- ⚠ Installieren Sie das Gerät nicht in irgendeiner Art von Motor- oder Transportfahrzeug (LKW, Boote, Schiffe usw.)
- ⚠ Stellen Sie das Gerät nicht in der Nähe von brennbaren Materialien (Aerosole, Brennstoffe, Gase usw.) auf.
- ⚠ Stellen Sie das Gerät nicht unterhalb einer elektrischen Steckdose auf.
- ⚠ Stellen Sie das Gerät nicht in der Nähe von Heizelementen auf.
- ⚠ Stellen Sie das Gerät nicht in einem Bereich mit übermäßigen Mengen an giftigen Gasen auf.
- ⚠ Achten Sie darauf, dass das Gerät nicht in den Wind oder in Zugluft gerichtet ist.
- ⚠ Stellen Sie das Gerät nicht in übermäßig feuchten Bereichen auf, wo es nass werden könnte.

× Dieses Gerät ist nicht dafür vorgesehen, zur Erhaltung von Dokumenten oder zur Konservierung von Kunstwerken verwendet zu werden.



EINSETZEN DER FILTER

Dieses Produkt wird mit allen erforderlichen Filtern geliefert. Die schützende Plastikfolie muss vor dem Gebrauch von den Filtern entfernt werden.

- ✗ Wenn das Gerät ohne Entfernen der Plastikfolie in Betrieb genommen wird, kann es Schaden nehmen.
- ✗ Ziehen Sie den Netzstecker heraus und vergewissern Sie sich, dass das Gerät ausgeschaltet ist, bevor Sie die Filter einsetzen.
- ✗ Das Gerät wird automatisch ausgeschaltet, wenn die Frontplatte geöffnet wird.

1 Entfernen Sie die Frontplatte, indem Sie sie am oberen Rand greifen und vorsichtig auf sich zu ziehen.

- Um die Frontplatte zu entfernen, muss der Riegel am unteren Rand der Frontplatte aus seiner Position gelöst werden.

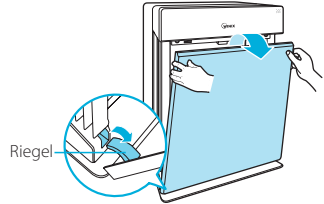

2 Nehmen Sie die Filter aus dem Gerät heraus: Sie sind durch eine Plastikfolie geschützt.

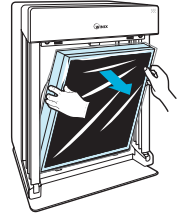

3 Entfernen Sie die Plastikfolie von den Filtern.

- Wenn der Luftreiniger in Betrieb genommen wird, ohne zuvor die Plastikfolie von den Filtern zu entfernen, kann dies zu abnormalen Geräuschen, Verformungen oder zur Entstehung eines Brands infolge von Überhitzung führen.

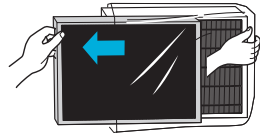

4 Setzen Sie die Filter so ein, dass sie gut sitzen.

Die Filter müssen in der folgenden Reihenfolge eingesetzt werden:

- 3** Antimikrobieller True HEPA-Filter (*hinten*)
- 2** CD-Aktivkohlefilter (*Mitte*)
- 1** Vorfilter (*vorne*)

- Zum Einsetzen des Vorfilters führen Sie die unteren Laschen in die Schlitze auf beiden Seiten des Unterteils des Geräts ein und schwenken Sie den Vorfilter dann nach oben, um die oberen Laschen in die Schlitze am Oberteil des Geräts einzuführen, bis beide Seiten hörbar einrasten.

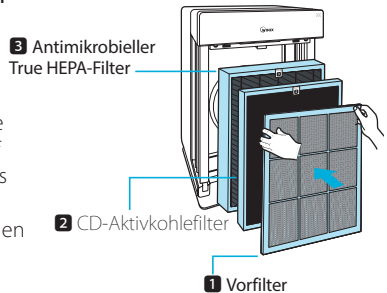



EINSETZEN DER FILTER

- ⑤ Bringen Sie die Frontplatte wieder an, indem Sie zuerst die Lasche am unteren Rand in die Basis des Geräts einführen, und schwenken Sie dann die Platte nach oben auf den oberen Teil des Geräts zu, bis sie sich durch Magnetkraft schließt.

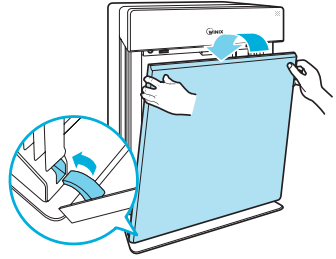

- ⑥ Wartung und Wechseln der Filter:

Filter	Kontrollleuchte	Wartung	Wechseln
1 Vorfilter	Keine	Einmal alle 14 Tage reinigen	Dauerhaft
2 CD-Aktivkohlefilter	 Check Filter	Kann nicht GEWASCHEN werden	Hält bis zu 12 Monate
3 Antimikrobieller True HEPA-Filter			

- ※ Das Filterwechselintervall kann je nach Umgebung variieren.
- ※ Für die optimale Nutzung kann der Vorfilter alle 14 Tage gereinigt werden. Dadurch kann auch die Lebensdauer der anderen Filter verlängert werden.



NOTE

- Ausführliche Informationen zur Pflege und zum Wechseln der Filter finden Sie auf den Seiten 61 - 65.

this unit
is compatible
with this
WINIX filter

ITEM: 117130

FILTER



SICHERHEITS- UND VORSICHTSMASSNAHMEN

Lesen und befolgen Sie bitte vor der Inbetriebnahme des Geräts die folgenden Sicherheitshinweise und Anweisungen, um Schäden zu vermeiden und eine sichere Benutzung zu gewährleisten.

Stellen Sie sicher, dass die Filter eingesetzt sind, bevor Sie das Gerät in Betrieb einschalten

Wenn das Gerät ohne Filter betrieben wird, kann dies seine Lebensdauer verkürzen und es besteht Stromschlag- und Verletzungsgefahr

Achten Sie darauf, dass keine Fremdkörper in die Lüftungsschlitze des Geräts eingeführt werden

Zu den Fremdkörpern zählen beispielsweise Stifte, Stäbe und Münzen.

Berühren Sie keinen Teil der Innenausstattung des Geräts mit nassen Händen

Durch die Hochspannung kann es zu Stromschlägen kommen.

Stellen Sie sicher, dass die Einlass- und Auslassöffnungen nicht blockiert werden

Wenn die Öffnungen blockiert sind, kann die Temperatur im Gerät zu stark ansteigen, so dass das Gerät ausfallen oder sich verformen kann.

Verwenden Sie das Gerät nicht als Hocker und stellen Sie keine schweren Gegenstände darauf

Es besteht sonst Verletzungsgefahr und das Gerät kann ausfallen oder sich verformen.



WARNHINWEIS

Befolgen Sie die nachstehenden Anweisungen, um das Risiko von schweren oder tödlichen Verletzungen und die Gefahr einer Beschädigung des Geräts zu verringern.



Ziehen Sie nicht am Netzkabel, wenn Sie das Gerät von der Stromversorgung trennen.



Wenn das Gerät in Wasser getaucht wurde, trennen Sie es von der Stromversorgung und kontaktieren Sie den Kundendienst.



Verbinden sie keine zusätzlichen Geräte mit der gleichen Steckdose oder Stromversorgung.



Trennen Sie das Gerät von der Stromversorgung, wenn es längere Zeit nicht benutzt wird.



Verknuten Sie das Netzkabel nicht, wenn das Gerät in Betrieb ist.



Trennen Sie das Gerät nicht von der Stromversorgung und bewegen Sie es nicht, während es in Betrieb ist.



Berühren Sie den Stecker nicht mit nassen Händen.



Das Kabel kann Schaden nehmen, wenn es unter übermäßiger Kraftausübung gebogen, gezogen, verdreht, gebündelt oder gequetscht wird oder wenn schwere Gegenstände darauf gestellt werden.

- ✗ Ein beschädigtes Netzkabel darf nur durch ein Spezialkabel ersetzt werden, das entweder beim Händler oder bei seinem technischen Kundendienst erhältlich ist.
- ✗ Das Gerät ist nicht für die Verwendung durch Personen (einschließlich Kinder) mit eingeschränkten physischen, sensorischen oder psychischen Fähigkeiten bzw. ohne jegliche Erfahrung oder Wissen vorgesehen, es sei denn sie sind unter Aufsicht oder wurden in die Verwendung des Gerätes durch eine Person, die für ihre Sicherheit verantwortlich ist, eingewiesen.
- ✗ Kinder sollten unter Aufsicht stehen, damit gewährleistet ist, dass sie nicht mit dem Gerät spielen.



ERSTE INBETRIEBNAHME

- ① Stecken Sie den Gerätestecker des Netzkabels in die Buchse (1) auf der Rückseite des Geräts und verbinden den Netzstecker des Netzkabels mit einer Steckdose (2).

- Die Lampen am Bedienfeld leuchten kurz auf.

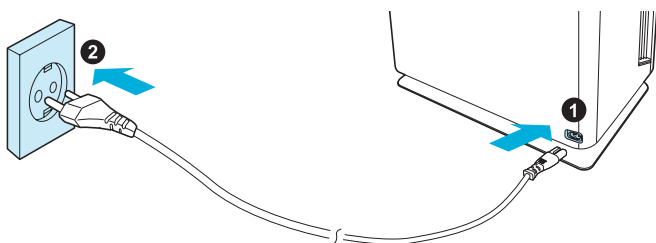

- ② Drücken Sie die [Power]-Taste.



NOTE

- ▶ Während der ersten 4 Minuten des Einschaltvorgangs blinkt die Kontrollleuchte für die Luftqualität, weil die Smart-Sensoren die Luftqualität in der Umgebung messen. Danach beginnt der normale Betrieb.



POWER

- ③ Wenn das Gerät zum ersten Mal eingeschaltet wird, ist es auf den Modus Auto mit aktiviertem PlasmaWave® eingestellt.

- Im Auto-Modus wird die Lüfterdrehzahl automatisch entsprechend der Luftqualität in der Umgebung angepasst.
- PlasmaWave® dient zum Entfernen von schädlichen, luftgetragenen Verunreinigungen.

Sleep **Auto**

Low Med High Turbo

PLASMAWAVE®



NOTE

- ▶ Wenn sich die Luftqualität im Innenraum verbessert, während sich das Gerät im Auto-Modus befindet, wird die Lüfterdrehzahl automatisch auf Low reduziert.
- ▶ Wenn das Gerät läuft, können Sie einen zwitschern oder summenden Ton hören. Der Ton entsteht dadurch, dass große Partikel durch PlasmaWave® hindurchtreten. Dies ist normal und bedeutet keine Fehlfunktion. Zum Deaktivieren von PlasmaWave®, siehe Seite 83.



AUTO UND SLEEP

Jedes Mal, wenn die Mode-Taste gedrückt wird, durchläuft die Modus-LED-Lampe die möglichen Einstellungen (**Auto**, **Sleep**, **Low**, **Medium**, **High**, **Turbo**).

5. Auto-Modus

Ermöglicht den Automatikbetrieb basierend auf den Luftqualität-Messwerten der Smart-Sensoren.

① Drücken Sie die Mode-Taste, um den Auto-Modus zu wählen.

- Die Modus-LED-Lampe leuchtet auf, wenn der Auto-Modus ausgewählt wurde, und der Betrieb beginnt.
- Jedes Mal, wenn die Mode-Taste gedrückt wird, werden die Modi durchlaufen (**Auto**, **Sleep**, **Low**, **Medium**, **High**, **Turbo**).



MODE

Sleep **Auto**
 Low Med High Turbo



NOTE

- ▶ Im Auto-Modus wird die Lüfterdrehzahl automatisch entsprechend der Luftqualität im Innenraum angepasst. Wenn sich die Luftqualität im Innenraum verbessert, wird die Lüfterdrehzahl automatisch reduziert. Wenn die Luftqualität im Innenraum schlechter wird, wird die Lüfterdrehzahl automatisch erhöht.
- ▶ Wenn das Gerät zum ersten Mal eingeschaltet wird, ist der Auto-Modus aktiviert und die Lüfterdrehzahl auf Low eingestellt.

6. Sleep-Modus

① Drücken Sie die Mode-Taste, um den Sleep-Modus zu wählen.

- Die Modus-LED-Lampe leuchtet auf, wenn der Sleep-Modus ausgewählt wurde, und das Gerät beginnt, in diesem Modus zu laufen.

Sleep Auto
 Low Med High Turbo



NOTE

- ▶ Al seleccionar el modo Sleep, la velocidad del ventilador se ajusta automáticamente a Baja. La velocidad del ventilador se ajusta pulsando el botón (Modo) Velocidad del ventilador.
- ▶ Cuando el modo Sleep esté activado, la luz de Calidad del aire estará apagada.

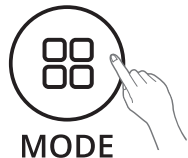

MODE



MANUELLER MODUS, TIMER UND PLASMAWAVE®

Jedes Mal, wenn die Mode-Taste gedrückt wird, durchläuft die Modus-LED-Lampe die möglichen Einstellungen (Auto, Sleep, Low, Medium, High, Turbo).

7. Manueller Modus (Einstellen der Lüfterdrehzahl)

Im manuellen Modus kann der Benutzer die Lüfterdrehzahl manuell auf Low, Medium, High oder Turbo einstellen.

- 1 Drücken Sie die Mode-Taste, um die gewünschte Lüfterdrehzahl auszuwählen.

- Die Modus-LED-Lampe gibt die ausgewählte Lüfterdrehzahl an und der Betrieb beginnt.

Sleep Auto
Low **Med** High Turbo

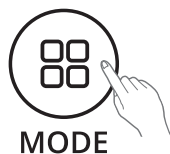

NOTE

- ▶ Wenn das Gerät im manuellen Modus läuft, werden die Betriebsarten Auto und Sleep automatisch deaktiviert.

8. Timer

Der Timer kann verwendet werden, wenn das Gerät eine bestimmte Zeit lang laufen soll.

- 1 Wählen Sie die gewünschte Zeitdauer mit der Timer-Taste.

- Die Timer-LED-Lampe gibt die gewählte Betriebsdauer an.
- Jedes Mal, wenn die Timer-Taste gedrückt wird, durchläuft die Timer-LED-Lampe die möglichen Einstellungen (1 h, 4 h, 8 h, [NO TIMER]).

1hr 4hr 8hr



3 sec Lighting On/Off

9. PlasmaWave®

In der Standardeinstellung wird PlasmaWave® aktiviert, sobald das Gerät eingeschaltet wird.

- 1 Drücken Sie die Plasma-Taste, wenn das Gerät eingeschaltet ist, um diese Funktion zu aktivieren oder zu deaktivieren.



PLASMAWAVE®



CHILD LOCK, AIR QUALITY-LED

10. Child Lock

Diese Funktion verhindert, dass Kinder das Bedienfeld betätigen.

- 1 Halten Sie die Child Lock-Taste 3 Sekunden gedrückt, um diese Funktion zu aktivieren oder zu deaktivieren.
 - Wenn die Child Lock-Anzeige leuchtet, ist die Funktion aktiviert.
 - Wenn die Kindersicherung aktiviert ist, ist das Bedienfeld gesperrt und die Einstellungen können nicht geändert werden.
 - Zum Deaktivieren der Funktion halten Sie die Child Lock-Taste wieder 3 Sekunden lang gedrückt.



CHILD LOCK

3 sec  

11. Luz LED Calidad del aire

El LED Calidad del aire se puede encender o apagar.

- 1 Para encender o apagar la luz del LED Calidad del aire, pulse el botón Temporizador durante 3 segundos.
 - Cuando está encendido, la luz del LED indica la calidad actual del aire interior según tres niveles AZUL (buena), NARANJA (regular), ROJO (pobre)



TIMER

3 sec Lighting On/Off

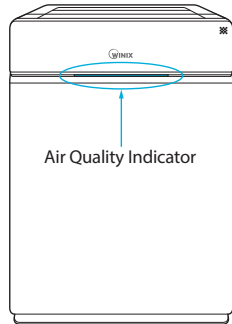

NOTE

- ▶ Wenn der Auto-Modus aktiviert ist, ist die LED-Lampe für die Luftqualität je nach Raumhelligkeit eingeschaltet oder nicht.
- ▶ Wenn der Sleep-Modus aktiviert ist, ist die LED-Lampe für Luftqualität ausgeschaltet.



WECHSELN DER FILTER

1. Wartung und Wechseln der Filter:

Wenn die LED-Filter-Check-Anzeige leuchtet, ist es Zeit, sowohl die wahre antimikrobielle CD HEPA und Aktivkohlefilter zu ersetzen.

Filter	Kontrollleuchte	Wartung	Wechseln
1 Vorfilter	Keine	Einmal alle 14 Tage reinigen	Dauerhaft
2 CD-Aktivkohlefilter	 Check Filter	Kann nicht GEWASCHEN werden	Hält bis zu 12 Monate
3 Antimikrobieller True HEPA-Filter			

- ✘ Das Filterwechselintervall kann je nach Umgebung variieren.
- ✘ Für die optimale Nutzung kann der Vorfilter alle 14 Tage gereinigt werden. Dadurch kann auch die Lebensdauer der anderen Filter verlängert werden.

■ Ausbauen der Filter

Stellen Sie sicher, dass der Luftreiniger ausgeschaltet und von der Stromversorgung getrennt ist, bevor Sie die Filter ausbauen.

✘ Das Gerät wird automatisch ausgeschaltet, wenn die Frontplatte geöffnet wird.

- ① Entfernen Sie die Frontplatte, indem Sie sie am oberen Rand greifen und vorsichtig auf sich zu ziehen.

- Um die Frontplatte zu entfernen, muss der Riegel am unteren Rand der Frontplatte aus seiner Position gelöst werden.

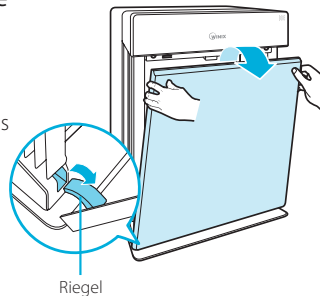



PFLEGE DER FILTER

- ② Drücken Sie auf die Laschen am oberen Rand, um den Vorfilter **1** herauszunehmen.

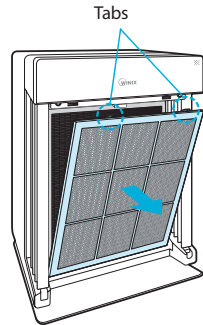

- ③ Nehmen Sie zuerst den CD-Aktivkohlefilter **2** und dann den antimikrobiellen True HEPA-Filter **3** heraus, indem Sie an den nummerierten Laschen oben an dem betreffenden Filter ziehen.

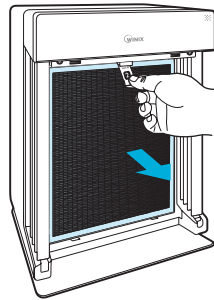

NOTICE

Für eine optimale Leistung sollte dieser Luftreiniger nur mit Original-WINIX-Filtern verwendet werden.



REINIGEN DES VORFILTERS

2. REINIGEN DES VORFILTERS

Das Reinigungsintervall hängt von der vorhandenen Luftqualität ab.

Verwenden Sie einen Staubsauger oder eine weiche Bürste, um den Vorfilter zu reinigen. Wenn er übermäßig verschmutzt ist, spülen Sie ihn mit lauwarmem Wasser ab.

- Verwenden Sie nur Wasser, keine flüchtigen Substanzen wie Alkohol oder Aceton.

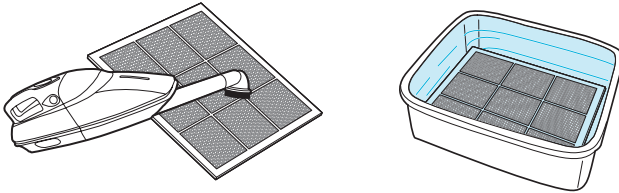

※ Wenn der Vorfilter beschädigt oder in irgendeiner Weise ausgetauscht werden muss:

Wenden Sie sich bitte an Ihren Händler vor Ort.



NOTICE

- ▶ Verwenden Sie kein Benzol, keinen Alkohol oder andere flüchtige Flüssigkeiten. Sie können eine Beschädigung oder Verfärbung verursachen.
- ▶ Der Vorfilter kann nach der Reinigung wieder verwendet werden, wenn er vollständig getrocknet ist.
- ▶ Verwenden Sie kein heißes Wasser über 40 °C oder flüchtige Flüssigkeiten wie Farbverdünner.
- ▶ Lassen Sie den Vorfilter nach dem Waschen an einem gut belüfteten Ort vollständig trocknen, da sich anderenfalls unangenehme Gerüche entwickeln können.



PFLEGE DER FILTER

3. Einsetzen und Wechseln der Filter

Um die Filter wieder einzusetzen, sind die Schritte zum Herausnehmen der Filter in umgekehrter Reihenfolge durchzuführen.

- ① Einsetzen des neuen antimikrobiellen True HEPA-Filters **3** (*hinten*) und CD-Aktivkohlefilters **2** (*Mitte*).

- Entfernen Sie die Schutzplastikfolie von den neuen Filtern. Wenn Sie den Luftreiniger in Betrieb nehmen, ohne zuvor die Plastikfolie zu entfernen, kann dies zu abnormalen Geräuschen, Verformungen oder zur Entstehung eines Brands infolge von Überhitzung führen.

- 3** Antimikrobieller True HEPA-Filter
- 2** CD-Aktivkohlefilter

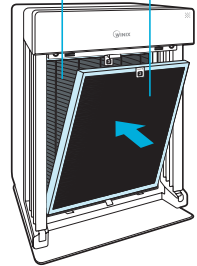

- ② Einsetzen des Vorfilters **1** (*vorne*).

- Zum Einsetzen des Vorfilters führen Sie die unteren Laschen in die Schlitze auf beiden Seiten des Unterteils des Geräts ein und schwenken Sie den Vorfilter dann nach oben, um die oberen Laschen in die Schlitze am Oberteil des Geräts einzuführen, bis beide Seiten hörbar einrasten.

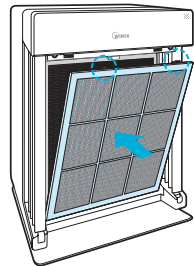

- ③ Bringen Sie die Frontplatte wieder an, indem Sie zuerst die Lasche am unteren Rand in die Basis des Geräts einführen, und schwenken Sie dann die Platte nach oben auf den oberen Teil des Geräts zu, bis sie sich durch Magnetkraft schließt.

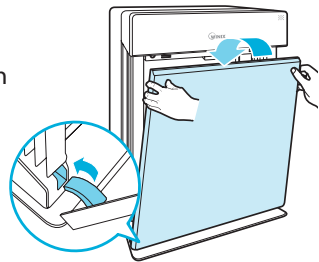



SMART-SENSOR-PFLEGE

- ④ Nach dem Austausch des Filters, wiederum das Gerät. Sobald das Gerät Betrieb, drücken und halten RESET-Taste für 5 Sekunden.



4. Reinigen des Staubsensors

Für eine optimale Leistung des Staubsensors, der den Staub in der Luft und ultrafeine Partikel erkennt, muss der Staubsensor alle zwei Monate gereinigt werden. Reinigen Sie den Sensor öfter, wenn der Luftreiniger an einem Ort mit hoher Staubbelastung steht.

- ① Öffnen Sie die Staubsensor-Abdeckung.

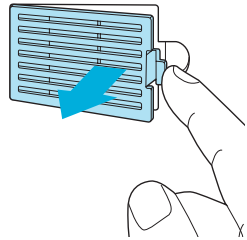

- ② Wischen Sie die Linse und den Ansaugbereich des Staubsensors mit einem feuchten Wattestäbchen ab.

- Die Sensorfläche darf nur mit Wasser gereinigt werden. Verwenden Sie keine flüchtigen Substanzen wie Alkohol oder Aceton.

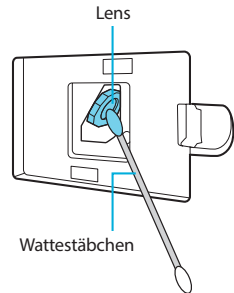

- ③ Entfernen Sie verbleibende Feuchtigkeit mit einem trockenen Wattestäbchen.

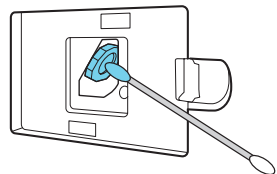



REINIGUNG UND PFLEGE

④ Schließen Sie die Staubsensor-Abdeckung.

- Die Staubsensor-Abdeckung kann mit einem Staubsauger gereinigt werden.

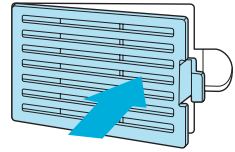

5. Reinigung der Außen- und Innenflächen

■ Reinigen der Außenflächen

Wischen Sie die Außenflächen mit einem weichen, mit lauwarmem Wasser befeuchteten Tuch ab. Wischen Sie die Außenflächen anschließend einem sauberen, trockenen Tuch ab.

- Um eine optimale Leistung aufrechtzuerhalten, reinigen Sie die Frontplatte 1-2-mal im Monat.

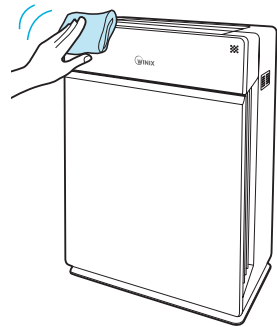

■ Reinigen des Innenraums

Öffnen Sie die Frontplatte und reinigen Sie den Innenraum mit einem Staubsauger.

- Um eine optimale Leistung aufrechtzuerhalten, reinigen Sie den Innenraum 1-2-mal im Monat.

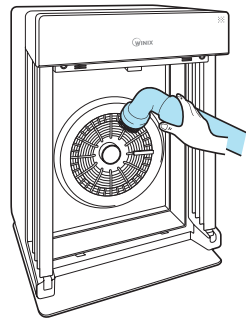



NOTICE

- ▶ Ziehen Sie vor dem Reinigen des Geräts immer zuerst den Netzstecker heraus und warten Sie, bis das Gerät abgekühlt ist
- ▶ Demontieren, reparieren oder modifizieren Sie das Gerät niemals selbst
- ▶ Verwenden Sie keine entflammenden Sprays oder Flüssigwaschmittel
- ▶ Lassen Sie die Reinigung oder Wartung des Geräts nicht von Kindern durchführen
- ▶ Achten Sie darauf, dass das Gerät vor dem Durchführen von Reinigungs- oder Wartungsarbeiten ausgeschaltet und von der Stromversorgung getrennt ist



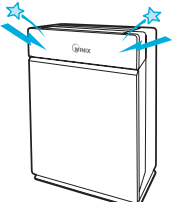

HÄUFIG GESTELLTE FRAGEN

Problem	Mögliche Ursache / Abhilfemaßnahme
<p>Es läuft überhaupt nicht.</p> 	<ul style="list-style-type: none"> ▶ Liegt ein Stromausfall vor? Überprüfen Sie, ob andere Lampen und elektrische Geräte funktionieren und versuchen Sie es erneut.
<p>Es funktioniert nicht im Auto-Modus.</p> 	<ul style="list-style-type: none"> ▶ Wurde der Auto-Modus ausgewählt? Drücken Sie die Mode-Taste, bis der Auto-Modus ausgewählt ist. ▶ Ist der Sensor blockiert oder verstopft? Reinigen Sie den Sensor mit einem Staubsauger; siehe Seite 89.
<p>Es vibriert und macht eine Menge Lärm.</p> 	<ul style="list-style-type: none"> ▶ Steht das Gerät auf einer geneigten Fläche? Stellen Sie das Gerät auf einen festen, ebenen Untergrund.



HÄUFIG GESTELLTE FRAGEN

Problem	Mögliche Ursache / Abhilfemaßnahme
<p>Der Netzstecker und die Steckdose fühlen sich heiß an.</p> 	<ul style="list-style-type: none">▶ Ist der Stecker fest eingesteckt? Stellen Sie sicher, dass der Stecker richtig in die Steckdose eingesteckt ist.
<p>Es ist ein seltsamer Geruch wahrzunehmen.</p> 	<ul style="list-style-type: none">▶ Wird das Gerät an einem Ort mit starker Rauchentwicklung, hoher Staubbelastung oder Gerüchen verwendet?<ul style="list-style-type: none">• Reinigen Sie die Lufteinlässe an der Frontseite des Gerätes und reinigen Sie den Vorfilter.• Kontaktieren Sie den Kundendienst, um die genaue Ursache überprüfen zu lassen.• Ersetzen Sie den Aktivkohlefilter und den antimikrobiellen True HEPA-Filter.
<p>Das Produkt reinigt die Luft nicht ausreichend.</p> 	<ul style="list-style-type: none">▶ Leuchtet die Anzeige „CHECK FILTER“? Ersetzen Sie bei Bedarf die Filter.



ESPECIFICACIONES DE LA UNIDAD

Modellname	HR950
Versorgungsspannung	220~240 V Wechselfspannung , 50/60 Hz
Nennleistung	90W
Raumkapazität in QuadratmeternRecinto, capacidad en metros cuadrados	40 m ²
Gewicht	8.5 kg
Abmessungen	415mm(W) x 245mm(D) x 600mm(H)
Ersatzfilter	Filter J / Artikel: 117130
Vorfilter	Teilenr.: 4521-0010-01

※ Das äußere Erscheinungsbild, das Design und die Produktspezifikationen können ohne vorherige Ankündigung geändert werden, um die Produktleistung zu verbessern.

PRODUKTGARANTIE

Die Garantiebedingungen lauten wie folgt.

1. Dieses Produkt wird unter strengen Qualitätskontrollen und weiteren Prüfungen hergestellt.
2. Die Garantie erlischt, wenn die Betriebsstörungen auf Fahrlässigkeit oder Missbrauch seitens des Konsumenten zurückzuführen sind. Versandkosten und Bearbeitungsgebühren können auch während der Garantiezeit anfallen.
3. Wenn das Produkt zum Service gebracht wird, müssen die Garantieunterlagen vorgelegt werden.
4. Bewahren Sie die Garantieunterlagen an einem sicheren Ort auf, da sie nicht erneut ausgestellt werden können.
5. Diese Garantie gilt nur in Europa.

Produktbezeichnung	Luftreiniger	
Modellname	HR950	
Kaufdatum		
Garantiedauer	Zwei (2) Jahre	
Kunde	Adresse	
	Name	
	Tel.	

※ Achten Sie nach dem Kauf darauf, alle obigen Angaben vollständig einzutragen.



Developed in partnership with
Drexel University
(Philadelphia, PA, USA)



Independently Tested.
Consumer Trusted.

160201 Rev.A

○ [Kontaktdaten für
produktbezogene
Anfragen und
Kundendienst](#)

www.winixeuropa.eu

PURIFICATORE ARIA WINIX

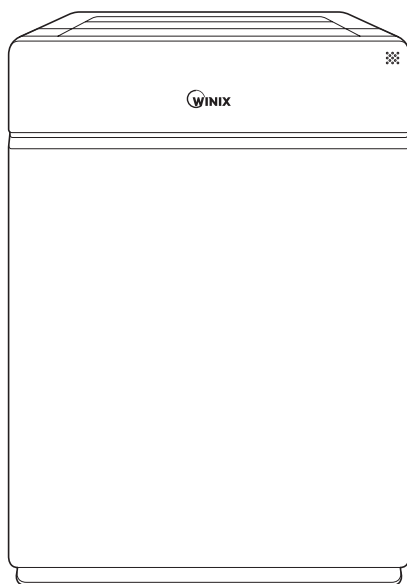

○ Modello HR950

○ Guida
all'utilizzo e alla
cura



- Leggere attentamente e attenersi scrupolosamente a tutte le regole e istruzioni di sicurezza nel presente manuale prima dell'attivazione.
- La garanzia relativa al prodotto è stampata sul retro della presente guida, per cui si raccomanda di conservare la stessa in luogo sicuro per futuri utilizzi.

CONTENUTI

Purificazione dell'aria in 5 fasi	99
Controlli	100

Setup

Dove utilizzare	101
Installazione dei filtri	102

Istruzioni di sicurezza

Sicurezza e precauzioni	104
-------------------------	-----

Funzionamento

Funzionamento iniziale	105
Modalità di funzionamento	106
Caratteristiche e impostazioni	107

Cura e manutenzione

Cura del filtro	109
Cura del sensore Smart	113
Pulizia	114

Risoluzione dei problemi

Domande frequenti	115
-------------------	-----

Specifiche dell'apparecchio	117
Garanzia del prodotto	118

Francese	25
Spagnolo	49
Tedesco	73
Italiano	97
Olandese	121

► Il presente prodotto è adatto esclusivamente a 220 ~ 240V.

PURIFICAZIONE DELL'ARIA IN 5 FASI

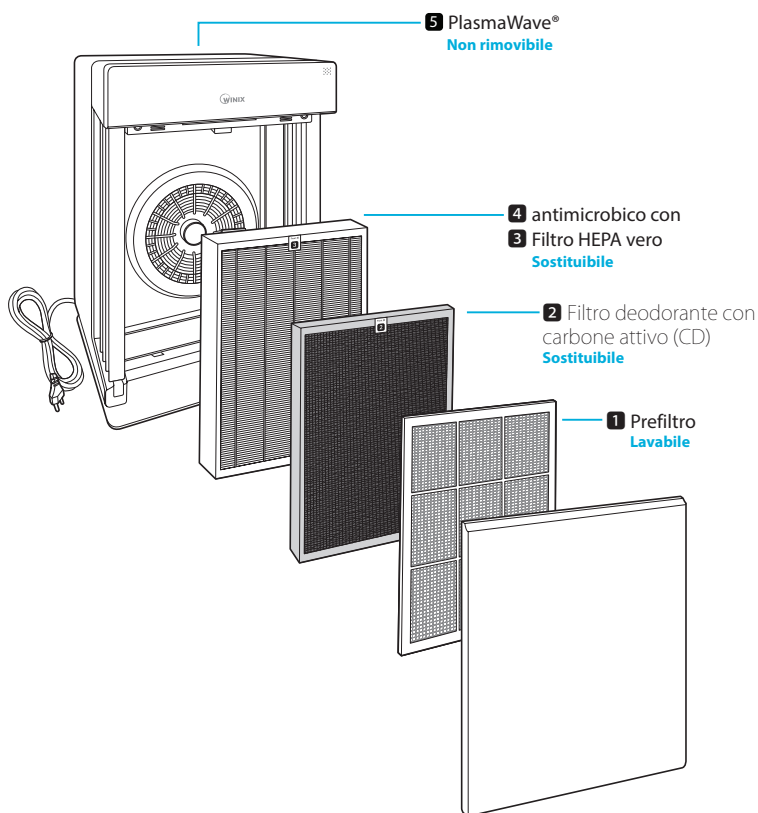

CONTENUTI CONFEZIONE

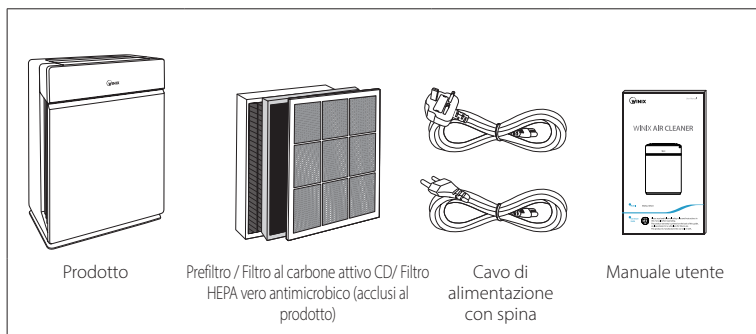

CONTROLLI

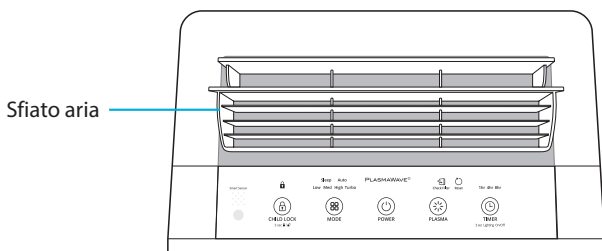

Sensore luce

Rileva la quantità di luce ambiente nel locale per regolare la luminosità degli indicatori LED.

Sensore Smart

Rileva automaticamente la qualità dell'aria all'interno.

Indicatore controllo filtro

La luce LED indica quando è ora di sostituire il filtro.

Pulsante di reimpostazione

Dopo aver sostituito il filtro, tenere premuto il pulsante RESET per almeno 5 secondi.

Indicatore PlasmaWave®

Indica se PlasmaWave® è attivato o disattivato

Indicatore Timer

Se il timer è stato impostato, la luce LED indicherà il tempo stabilito di funzionamento.

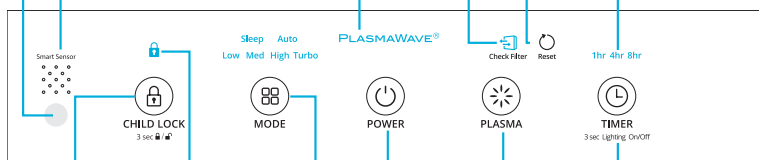

Indicatore Blocco di sicurezza per bambini

La luce LED mostra se la modalità Blocco bambini sia stata attivata o disattivata.

Pulsante alimentazione

Accende o spegne l'apparecchio.

Timer / Pulsante Qualità aria

Premere per scorrere e impostare la durata di funzionamento desiderata (1hr, 4hr, 8hr, [NO TIMER]).

Modalità / Pulsante velocità ventola

Ogni volta che si preme il pulsante Modalità, la luce LED della modalità scorrerà lungo le impostazioni (Auto, Sleep, Bassa, Media, Alta, Turbo).

Tenere premuto per 3 secondi onde attivare o disattivare la luce di Qualità dell'aria.

Pulsante Blocco bambini

Tenere premuto per 3 secondi onde attivare o disattivare la modalità Blocco bambini.

Pulsante PlasmaWave®

Attiva o disattiva PlasmaWave®.



DOVE UTILIZZARE

Lasciare 30 ~ 46 cm di spazio tra TV, radio e altri apparecchi elettronici
l'interferenza elettromagnetica di alcuni dispositivi può causare malfunzionamenti nel prodotto.

Collocare all'interno, lontano dalla luce diretta del sole
l'esposizione diretta può causare malfunzionamenti o guasti nel prodotto.

Collocare esclusivamente su superfici rigide e piatte
superfici fragili o inclinate possono risultare in rumori e vibrazioni anomali.

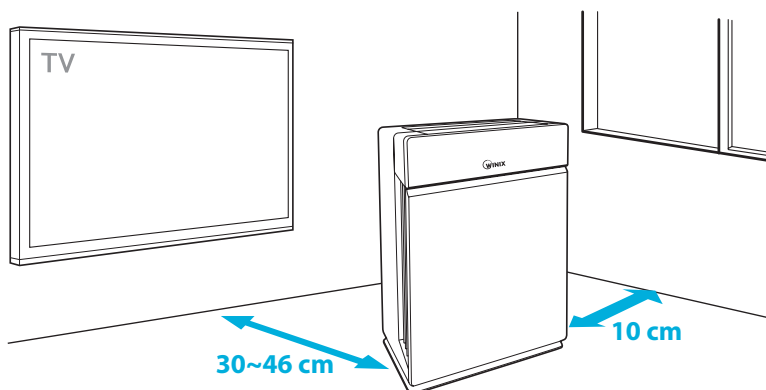

AVVERTENZA

Seguire le presenti istruzioni per ridurre il rischio di lesioni gravi o morte, oltre a quello di danneggiare l'apparecchio.



Non utilizzare in caso di nebbie o fumi di oli industriali, o di grandi quantità di polveri metalliche.



Non installare in alcun tipo di motore o veicolo di trasporto (camion, barche, navi, ecc.)



Non collocare presso materiali infiammabili (aerosol, combustibili, gas, ecc.)



Non collocare sotto prese elettriche



Non collocare presso elementi riscaldanti



Non collocare in aree con eccessiva presenza di gas nocivi



Non collocare l'apparecchio di fronte a vento o correnti d'aria



Non collocare in aree eccessivamente umide, dove l'apparecchio potrebbe bagnarsi

※ Il presente apparecchio non è progettato per la conservazione di documenti o di opere d'arte.



INSTALLAZIONE DEI FILTRI

Il presente prodotto viene fornito di tutti i filtri richiesti. Rimuovere l'imballo protettivo in plastica dai filtri prima dell'uso.

- ※ Attivare l'apparecchio senza averne rimosso l'imballo in plastica può provocare guasti al prodotto.
- ※ Scollegare l'apparecchio e assicurarsi che sia spento prima di installare i filtri.
- ※ L'alimentazione dell'apparecchio verrà automaticamente interrotta, una volta aperto il pannello anteriore.

- ① Rimuovere il pannello anteriore afferrandone il bordo superiore e tirandolo delicatamente verso di sé.

- Per rimuovere il pannello anteriore, sganciare il fermo sul bordo inferiore del pannello.

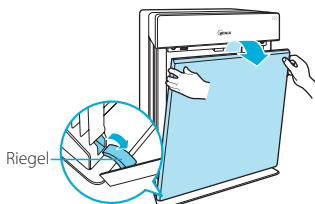

- ② Rimuovere i filtri, protetti all'interno di un imballo in plastica, dall'apparecchio.

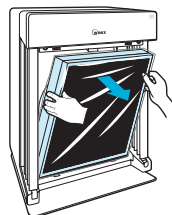

- ③ Rimuovere i filtri dall'imballo protettivo in plastica.

- Attivare l'apparecchio senza rimuovere i filtri dalla plastica può causare rumori anomali, deformazione o incendio, in caso di surriscaldamento.

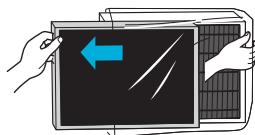

- ④ Installare i filtri finché risultino fissati saldamente al loro posto.

I filtri devono essere installati nell'ordine seguente:

- ③ Filtro HEPA vero antimicrobico (retro)
- ② Filtro al carbone attivo CD (in mezzo)
- ① Prefiltro (fronte)

- Per installare il prefiltro, inserire le linguette inferiori nelle fessure su entrambi i lati della parte inferiore dell'apparecchio, dopodiché ruotare verso l'alto per inserire le linguette superiori nelle fessure sulla parte superiore dell'apparecchio, finché entrambi i lati risultino al loro posto, cliccando in modo percettibile.

- ③ Filtro HEPA vero antimicrobico

- ② Filtro al carbone attivo CD

- ① Prefiltro

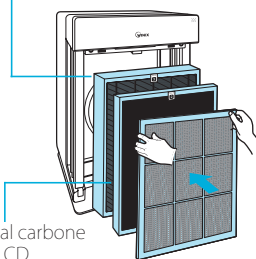



INSTALLAZIONE DEI FILTRI

- ⑤ Sostituire il pannello anteriore inserendo dapprima il fermo che si trova sul bordo inferiore nella base dell'apparecchio, dopodiché ruotare il pannello in alto, verso la parte superiore dell'apparecchio, finché si chiuda magneticamente a scatto.

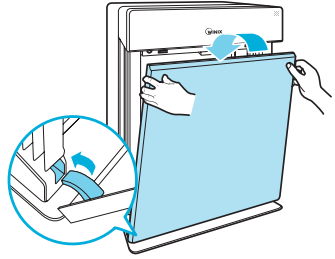

- ⑥ Quando riparare e sostituire i filtri:

Filtro	Indicatore luminoso	Quando riparare	Quando sostituire
1 Prefiltro	Nessuno	Pulire ogni 14 giorni	Fisso
2 Filtro al carbone attivo CD	 Check Filter	NON può essere LAVATO	Durata fino a 12 mesi
3 Filtro HEPA vero antimicrobico			

※ Gli intervalli tra le sostituzioni dei filtri possono variare a seconda del locale.

※ Per un uso ottimale, il Prefiltro può essere pulito ogni 14 giorni, estendendo così la durata degli altri filtri.



NOTE

- Far riferimento alle pagine 109 - 113 per informazioni particolareggiate sulla cura dei filtri e su come sostituirli.

this unit
is compatible
with this
WINIX filter

ITEM: **117130**

FILTER

J



SICUREZZA E PRECAUZIONI

Prima di azionare l'apparecchiatura, leggere attentamente e seguire scrupolosamente le presenti precauzioni e istruzioni di sicurezza per evitare danni e assicurarne un uso sicuro.

Assicurarsi che i filtri siano inseriti prima di attivare l'apparecchio

attivare l'apparecchio senza filtri può accorciarne la durata e causare shock elettrico o lesioni.

Fare attenzione a NON inserire corpi estranei nei condotti di ventilazione dell'apparecchio

ovvero oggetti tra cui spilli, barre e monete.

Non toccare alcuna parte all'interno dell'apparecchio con le mani bagnate

l'alto voltaggio può causare shock elettrico.

Assicurarsi che gli sfiati e le prese d'aria dell'apparecchio non si blocchino

l'ostruzione potrebbe aumentare la temperatura interna, causando guasti e deformazioni al prodotto.

Non utilizzare l'apparecchio come fosse uno sgabello, né collocarvi oggetti pesanti sopra

potrebbero verificarsi lesioni alle persone o guasti e deformazioni al prodotto.



AVVERTENZA

Seguire le presenti istruzioni per ridurre il rischio di lesioni gravi o morte, oltre a quello di danneggiare l'apparecchio.



Non tirare il cavo di alimentazione nello scollegare l'apparecchio



Non legare, né annodare il cavo di alimentazione mentre l'apparecchio è in funzione



Qualora l'apparecchio fosse immerso nell'acqua, scollegarlo e contattare il servizio di assistenza clienti



Non scollegare o spostare l'apparecchio mentre è in funzione



Non collegare altri apparecchi alla stessa presa o fornitura di alimentazione



Non toccare la spina con le mani bagnate



Scollegare l'apparecchio qualora non venga azionato per periodi di tempo prolungati



Il cavo può danneggiarsi se piegato, tirato, ritorto, ammassato, pizzicato forzatamente, o collocandovi sopra oggetti pesanti

- ✗ Qualora il cavo di alimentazione risulti danneggiato, dovrà essere sostituito da un cavo o gruppo apposito disponibile presso il produttore o distributore.
- ✗ Il presente apparecchio non è progettato per essere usato da persone (bambini inclusi) con capacità fisiche, mentali e sensoriali ridotte o che manchino di esperienza e conoscenze, a meno che possano essere sorvegliati o ricevere le istruzioni riguardanti l'uso dell'apparecchio da una persona responsabile per la loro sicurezza.
- ✗ Sorvegliare i bambini per assicurarsi che non giochino con l'apparecchio.



FUNZIONAMENTO INIZIALE

- ① Inserire il cavo di alimentazione nello zoccolo (1) sul retro dell'apparecchio e collegare a una presa di corrente (2).

- Le luci del Pannello di controllo si accenderanno e spegneranno.

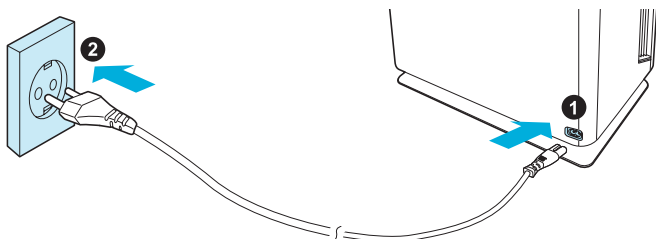

- ② Premere il pulsante [Alimentazione].



NOTE

► Durante i primi 4 minuti dell'accensione, la luce della Qualità aria lampeggerà, mentre i sensori Smart misureranno la qualità dell'aria nell'ambiente, dopodiché verrà avviato il funzionamento normale.



POWER

- ③ Alla prima accensione dell'apparecchio verrà impostata di default la modalità Auto con PlasmaWave®.

- In modalità Auto, la velocità della ventola sarà regolata automaticamente a seconda della qualità dell'aria nel locale.
- PlasmaWave® agisce rimuovendo gli inquinanti atmosferici nocivi.

Sleep **Auto**

Low Med High Turbo

PLASMAWAVE®



NOTE

- In modalità Auto, con il migliorare della qualità dell'aria all'interno, la velocità della ventola verrà ridotta automaticamente a Bassa.
- Mentre l'apparecchio è in funziona, si potrà udire un suono tipo cinguettio o ronzio. Il suono viene emesso dalle particelle di grandi dimensioni che passano attraverso PlasmaWave®, è normale e non indica guasti del prodotto. Per disattivare PlasmaWave® vedi pagina 107.



AUTO E SLEEP

Ogni volta che il pulsante Modalità viene premuto, la luce LED della modalità scorrerà le impostazioni (Auto, Sleep, Bassa, Media, Alta, Turbo).

5. Modalità Auto

Attiva il funzionamento in Auto basato sui sensori Smart della qualità dell'aria dell'apparecchio.

① Premere il pulsante Modalità per selezionare la modalità Auto.

- La luce LED della modalità indicherà se è stata selezionata la modalità "Auto" e il funzionamento verrà avviato.
- Ogni volta che il pulsante Modalità viene premuto, si scorreranno le modalità (Auto, Sleep, Bassa, Media, Alta, Turbo).

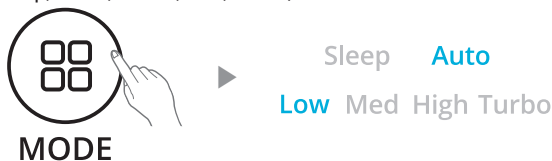

NOTE

- ▶ Qualora sia in modalità Auto, la velocità della ventola viene regolata automaticamente a seconda della qualità dell'aria all'interno. Con il migliorare della qualità dell'aria all'interno, la velocità della ventola verrà ridotta automaticamente. Se la qualità dell'aria all'interno diminuirà, la velocità della ventola aumenterà automaticamente.
- ▶ Alla prima accensione dell'apparecchio verrà attivata la modalità Auto e la velocità della ventola verrà impostata su Bassa.

6. Modalità Sleep

① Premere il pulsante Modalità per selezionare la modalità Sleep.

- La luce LED della modalità indicherà se è stata selezionata la modalità "Sleep" e il funzionamento verrà avviato.



NOTE

- ▶ Una volta selezionata la modalità Sleep, la velocità della ventola verrà automaticamente impostata su Bassa. La velocità della ventola può essere cambiata premendo il pulsante Velocità della ventola (modalità).
- ▶ Cuando el modo Sleep esté activado, la luz de Calidad del aire estará apagada.

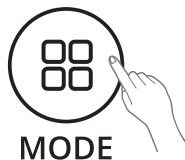



MODALITÀ MANUALE, TIMER E PLASMAWAVE®

Ogni volta che il pulsante Modalità viene premuto, la luce LED della Modalità scorrerà le impostazioni (Auto, Sleep, Bassa, Media, Alta, Turbo).

7. Modalità manuale (impostazione velocità ventola)

Gli utenti possono scegliere di impostare manualmente la velocità della ventola su Bassa, Media, Alta o Turbo.

- 1 Premere il pulsante Modalità per selezionare la velocità della ventola desiderata.

- La luce LED della modalità indicherà la velocità della ventola selezionata e il funzionamento verrà avviato.

Sleep Auto
Low **Med** High Turbo

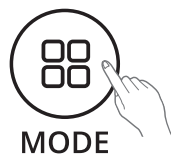

MODE



NOTE

- ▶ Quando la Modalità manuale è in uso, le modalità Auto e Sleep vengono disattivate automaticamente.

8. Timer

Il timer può essere impostato qualora si desideri far funzionare l'apparecchio durante un lasso di tempo specifico.

- 1 Selezionare il periodo desiderato premendo il pulsante Timer.

- La luce LED del Timer indicherà la durata selezionata del funzionamento.
- Ogni volta che il pulsante Timer viene premuto, la luce LED del Timer scorrerà le impostazioni (1hr, 4hr, 8hr, [NO TIMER]).

1hr 4hr 8hr



TIMER

3 sec Lighting On/Off

9. PlasmaWave®

PlasmaWave® è attivato di default ogni qualvolta l'apparecchio venga acceso.

- 1 Premere il pulsante Plasma una volta effettuata l'accensione per attivare o disattivare tale funzione.



PLASMA



PLASMAWAVE®



BLOCCO BAMBINI, LED QUALITÀ ARIA

10. Blocco bambini

Questa funzione impedisce ai bambini di manomettere il pannello di controllo.

- ① Tenere premuto il pulsante Blocco bambini per 3 secondi per attivare o disattivare la funzione.

- L'indicatore del Blocco bambini acceso indica che la funzione è attivata.
- Una volta attivato il Blocco bambini, il pannello di controllo è bloccato e le impostazioni non possono venir modificate.
- Per disattivarlo, tenere premuto il pulsante Blocco bambini per altri 3 secondi.



3 secondes

CHILD LOCK

3 sec  / 

11. Luce LED Qualità aria

La luce LED della Qualità dell'aria può essere accesa o spenta.

- ① Per accendere o spegnere la luce LED della Qualità dell'aria tenere premuto il pulsante Timer per 3 secondi.

- Se accesa, la luce LED indicherà la qualità dell'aria al momento, secondo i livelli **BLU** (buona), **AMBRA** (mediocre), **ROSSO** (cattiva)

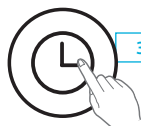

3 seconds

TIMER

3 sec Lighting On/Off

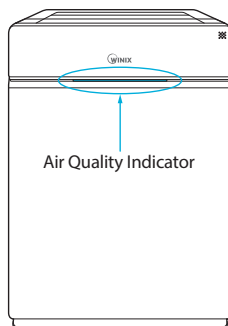

Air Quality Indicator



NOTE

- ▶ Se la modalità Auto è attivata, la luce LED della qualità dell'aria potrebbe risultare accesa o meno, a seconda della quantità di luce ambiente nel locale.
- ▶ Se è attivata la modalità Sleep, la luce dell'Indicatore della qualità dell'aria risulta spenta.



CAMBIO DEI FILTRI

1. Quando riparare e sostituire i filtri:

Se l'indicatore di controllo del filtro luci a LED, è il momento di sostituire sia il vero HEPA CD antimicrobica e filtri a carbone attivo.

Filtro	Indicatore luminoso	Quando riparare	Quando sostituire
1 Prefiltro	Nessuno	Pulire ogni 14 giorni	Fisso
2 Filtro al carbone attivo CD	 Check Filter	NON può essere LAVATO	Durata fino a 12 mesi
3 Filtro HEPA vero antimicrobico			

※ Gli intervalli tra le sostituzioni dei filtri possono variare a seconda del locale.

※ Per un uso ottimale, il Prefiltro può essere pulito ogni 14 giorni, estendendo così la durata degli altri filtri.

■ Rimuovere i filtri

Assicurarsi che l'apparecchio sia spento e scollegato prima di rimuovere i filtri.

※ L'apparecchio non sarà più automaticamente alimentato, una volta aperto il pannello anteriore.

① Rimuovere il pannello anteriore afferrandone il bordo superiore e tirandolo delicatamente verso di sé.

- Per rimuovere il pannello anteriore, sganciare il fermo che si trova sul bordo inferiore del pannello.

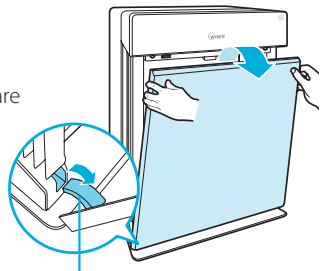

Fermo di sicurezza



CAMBIO DEI FILTRI

- ② Premere le linguette sul bordo superiore per rimuovere il **1** Prefiltro.

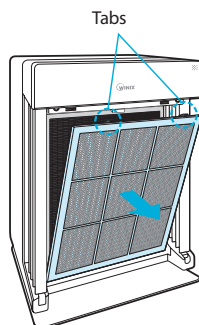

- ③ Rimuovere dapprima il **2** filtro al carbone attivo CD e quindi il **3** filtro HEPA vero antimicrobico tirando le linguette numerate sulla parte superiore di ciascun filtro.

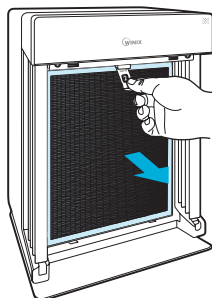

NOTICE

Für eine optimale Leistung sollte dieser Luftreiniger nur mit Original-WINIX-Filtern verwendet werden.



PULIZIA DEL PREFILTRO

2. Pulizia del prefiltro

Gli intervalli tra le pulizie dei filtri possono variare a seconda della qualità dell'aria.

Per pulire il prefiltro utilizzare un aspirapolvere o un pennello morbido. In caso di sporcizia eccessiva, lavare con acqua a temperatura ambiente.

- Usare soltanto acqua, non sostanze volatili come alcool o acetone.

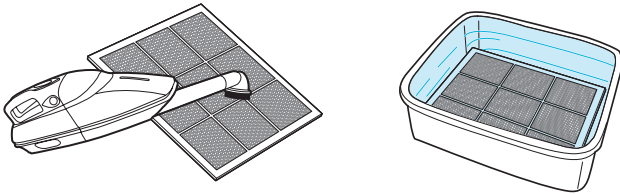

※ Qualora il prefiltro si guasti o necessiti di essere comunque sostituito:

Contattare il rivenditore locale.



NOTICE

- ▶ Non usare benzene, alcool o altri fluidi volatili che possano causare guasti o macchie.
- ▶ Il prefiltro è riutilizzabile dopo essere stato pulito, assicurarsi che sia completamente asciugato.
- ▶ Non utilizzare acqua calda sopra i 40°C o fluidi volatili quali diluenti per vernici.
- ▶ Dopo aver lavato il prefiltro, farlo asciugare completamente in una zona ben aerata, altrimenti svilupperà cattivo odore.



MONTAGGIO E SOSTITUZIONE DEI FILTRI

3. Montaggio e sostituzione dei filtri

I filtri dovranno essere re-installati nell'ordine inverso rispetto alla loro rimozione.

- ① Inserire il filtro sostituivo **3** HEPA vero antimicrobico (*retro*), **2** il filtro al carbone attivo CD (*in mezzo*).

- Rimuovere l'imballo protettivo in plastica dai nuovi filtri. Azionare l'apparecchio senza rimuovere i filtri dalla plastica può causare rumori anomali, deformazione o incendio, in caso di surriscaldamento.

- 2** Filtro al carbone attivo CD
3 Filtro HEPA vero antimicrobico

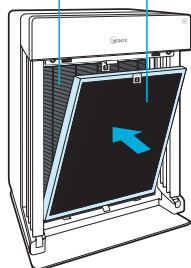

- ② Inserire il **1** prefiltro (*fronte*).

- Per installare il prefiltro, inserire le linguette inferiori nelle fessure su entrambi i lati della parte inferiore dell'apparecchio, dopodiché ruotare verso l'alto per inserire le linguette superiori nelle fessure sulla parte superiore dell'apparecchio, finché entrambi i lati risultino al loro posto, cliccando in modo percettibile.

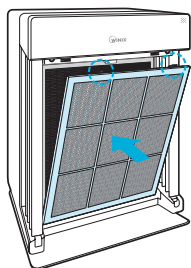

- ③ Sostituire il pannello anteriore inserendo dapprima il fermo che si trova sul bordo inferiore nella base dell'apparecchio, dopodiché ruotare il pannello in alto, verso la parte superiore dell'apparecchio, finché si chiuda magneticamente a scatto.

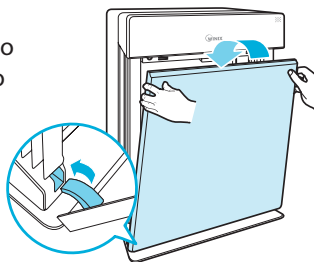



CURA DEL SENSORE SMART

- ④ Dopo aver sostituito il filtro, turno il dispositivo. Una volta che la stampa di funzionamento del dispositivo, premuto il tasto RESET per 5 secondi.



4. Pulizia del Sensore polvere

Per una prestazione ottimale del Sensore polvere, che rileva le particelle di polvere atmosferica e ultrafini, pulirlo ogni due mesi. Pulirlo più frequentemente qualora l'apparecchio operi in locali con alti livelli di polvere.

- ① Aprire il coperchio del Sensore polvere.

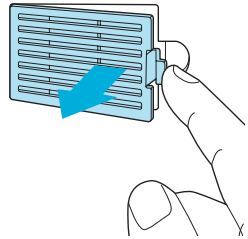

- ② Usare un batuffolo di cotone umido per strofinare la lente e la presa del Sensore polvere.

- Usare soltanto acqua per pulire l'area del sensore. Non usare sostanze volatili come alcool o acetone.

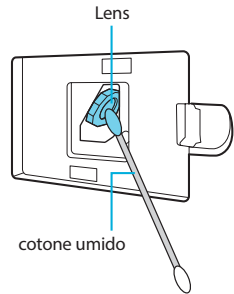

- ③ Rimuovere ogni traccia di umidità con un batuffolo di cotone asciutto.

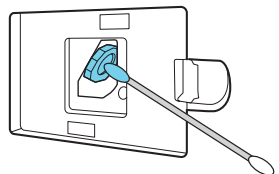



PULIZIA

④ Chiudere il coperchio del Sensore polvere.

- Il coperchio del Sensore polvere può essere pulito usando un aspirapolvere.

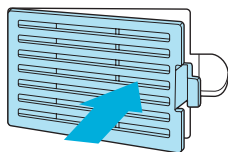

5. Pulire le parti esterna e interna

■ Pulire la parte esterna

Strofinare con un panno leggermente inumidito con acqua a temperatura ambiente, dopodiché asciugare accuratamente con un panno pulito e asciutto.

- Per una prestazione ottimale pulire il pannello anteriore un paio di volte al mese.

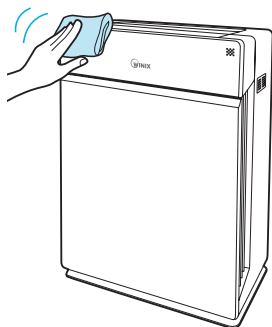

■ Pulire la parte interna

Aprire il pannello anteriore e pulire l'interno con un aspirapolvere.

- Per una prestazione ottimale pulire l'interno un paio di volte al mese.

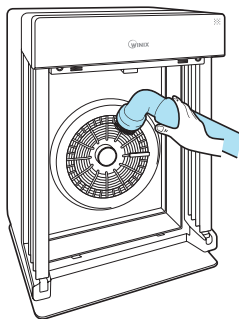



NOTICE

- ▶ Nel pulire l'apparecchio, scollegare sempre dapprima il cavo di alimentazione e poi attendere che l'apparecchio si sia raffreddato.
- ▶ Mai smontare, riparare o apportare modifiche al presente apparecchio da sé
- ▶ Non usare spray infiammabili o detersivi liquidi
- ▶ Non consentire ai bambini di pulire o eseguire manutenzione sull'apparecchio
- ▶ Prima della pulizia o manutenzione, assicurarsi che l'apparecchio sia spento e scollegato



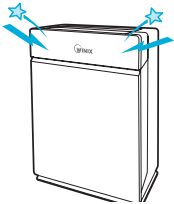

DOMANDE FREQUENTI

Problema	Controllo / Azioni da intraprendere
<p>Non si riesce ad accendere l'apparecchio.</p> 	<ul style="list-style-type: none"> ▶ Si è verificato un blackout? Controllare che le altre luci e apparecchiature elettriche funzionino e riprovare.
<p>L'apparecchio non funziona in modalità Auto.</p> 	<ul style="list-style-type: none"> ▶ La modalità Auto risulta selezionata? Premere il pulsante Modalità finché la modalità Auto risulti selezionata. ▶ Il sensore risulta bloccato oppure ostruito? Pulire il sensore utilizzando un aspirapolvere, vedi pagina 113.
<p>L'apparecchio vibra ed è molto rumoroso.</p> 	<ul style="list-style-type: none"> ▶ È stato collocato su una superficie inclinata? Spostare l'apparecchio su un'area rigida e piatta del pavimento.

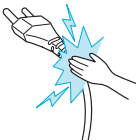
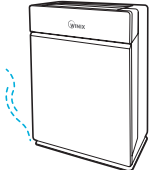

DOMANDE FREQUENTI

Problema	Controllo / Azioni da intraprendere
<p>La spina e la presa sono calde.</p> 	<p>► La spina risulta inserita saldamente? Assicurarsi che la spina risulti saldamente inserita nella presa.</p>
<p>L'apparecchio emana uno strano odore.</p> 	<p>► Viene utilizzato in un locale con molto fumo, polvere o presenza di odori?</p> <ul style="list-style-type: none">• Pulire le prese d'aria sui lati anteriori dell'apparecchio e pulire anche il prefiltra.• Contattare il servizio di assistenza clienti per ottenere conferma delle cause precise.• Sostituire il filtro al carbone attivo CD e il filtro HEPA vero antimicrobico.
<p>Il prodotto non sembra purificare sufficientemente l'aria.</p> 	<p>► La luce dell'indicatore Controllo filtro risulta accesa? Sostituire i filtri qualora necessario.</p>



SPECIFICHE DELL'APPARECCHIO

Nome Modello	HR950
Voltaggio Alimentazione	AC220 ~ 240V, 50/60Hz
Potenza Nominale	90W
Vano, capienza in metri quadri	40 m ²
Peso	8.5 kg
Dimensioni	41,40cm(W) x 24,38cm(P) x 59,94cm(H)
Filtro di ricambio	Filtro J / Articolo: 117130
Prefiltro	Parte: 4521-0010-01

※ La parte esterna, il design e le specifiche del prodotto possono eventualmente essere modificate senza preavviso, onde migliorarne le prestazioni.

PAGINA GARANZIA PRODOTTO

I termini della garanzia sono i seguenti:

1. Il presente prodotto è fabbricato conformemente a ispezioni e controlli di qualità estremamente severi.
2. La garanzia risulta nulla qualora il guasto del prodotto derivi da negligenza o uso incorretto da parte del cliente; è possibile incorrere in spese di spedizione e servizio anche durante il periodo di garanzia.
3. La garanzia deve essere presentata unitamente al prodotto per la riparazione.
4. Conservare la garanzia in luogo sicuro, in quanto non potrà essere emessa nuovamente.
5. La presente garanzia è valida esclusivamente in Europa.

Nome Prodotto		Purificatore aria
Nome Modello		HR950
Data d'acquisto		
Periodo di garanzia		Due (2) anni
Cliente	Indirizzo	
	Nome	
	Tel.	

※ Dopo aver effettuato l'acquisto, assicurarsi di inserire tutte le informazioni sovrastanti.



Developed in partnership with
Drexel University
(Philadelphia, PA, USA)



Independently Tested.
Consumer Trusted.

160201 Rev.A

○ Contatti per domande
relative ai prodotti e per
il servizio di assistenza
clienti

www.winixeuropa.eu

WINIX-LUCHTREINIGER

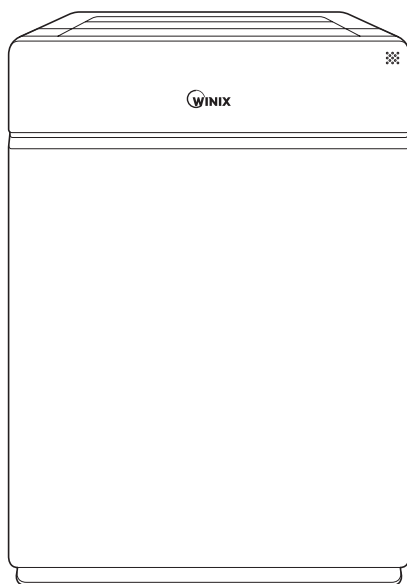

○ Model

HR950

○ Gebruiks- en
onderhoudshandleiding



- Lees voordat u dit apparaat in gebruik neemt alle veiligheidsvoorschriften in deze handleiding zorgvuldig door en volg de instructies op.
- Het garantiebewijs voor dit product is afgedrukt op de achterzijde van deze handleiding. Berg de handleiding daarom veilig op voor toekomstig gebruik.

INHOUDSOPGAVE

Vijfstaps luchtreiniging	123
Bedieningspaneel	124

Ingebruikname

Het apparaat plaatsen	125
De filters installeren	126

Veiligheidsvoorschriften

Veiligheidsvoorschriften en waarschuwingen	128
--	-----

Gebruik

Eerste gebruik	129
Gebruiksmodi	130
Opties en instellingen	132

Onderhoud

Onderhoud Filteronderhoud	134
Onderhoud smart sensors	138
Reiniging	139

Problemen oplossen

Veelgestelde vragen	140
---------------------	-----

Productspecificaties	142
Productgarantie	143

Frans	25
Spaans	49
Duits	73
Italiaans	97
Nederlands	121

► Dit product is uitsluitend geschikt voor 220 - 240 V.

VIJFSTAPS LUCHTREINIGING

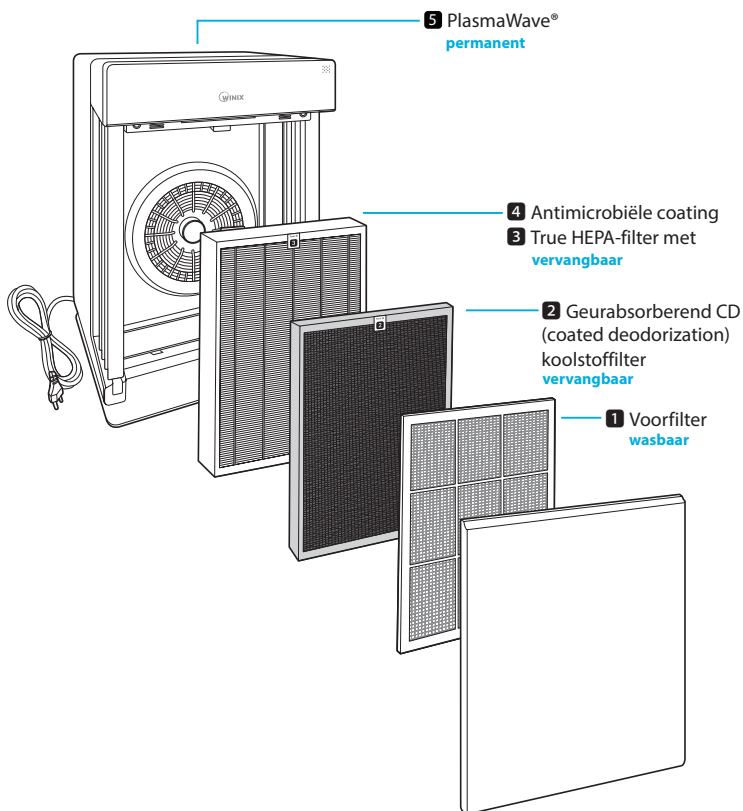

INHOUD VAN DE VERPAKKING

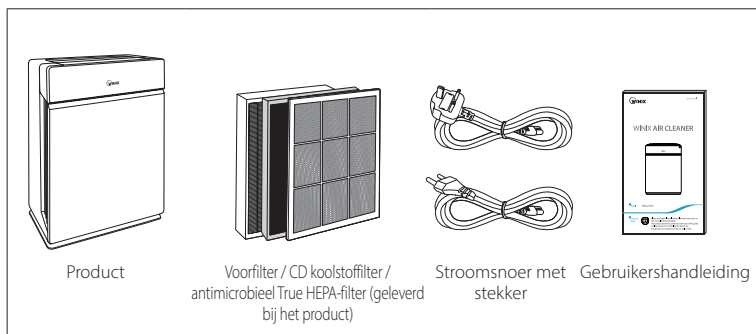

BEDIENINGSPANEEL

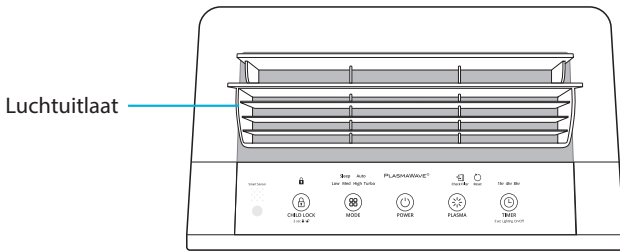

Lichtsensoren

De sensor meet de hoeveelheid licht in de omgeving van het apparaat en past de helderheid van de ledindicatie hierop aan.

Smart sensor

De sensor meet automatisch de luchtkwaliteit in de ruimte.

Indicatie filtercontrole

De ledindicatie licht op zodra het filter moet worden vervangen.

Resetknop

Houd nadat u de filter heeft vervangen de resetknop minimaal 5 seconden ingedrukt.

Indicatie PlasmaWave®

De ledindicatie geeft aan of PlasmaWave® is in- of uitgeschakeld.

Indicatie timer

Wanneer de timer is ingesteld, geeft de ledindicatie de geselecteerde tijd aan.

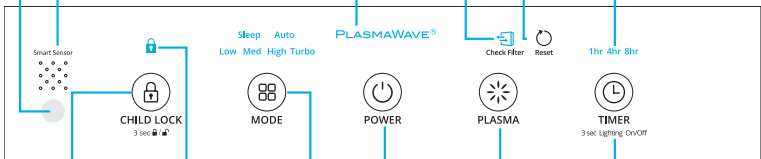

Indicatie kindervergrendeling

De ledindicatie geeft aan of de kindervergrendeling is in- of uitgeschakeld.

Aan-/uitknop

Voor het in- en uitschakelen van het apparaat.

Knop timer/ luchtkwaliteit

Druk op de timerknop om de gewenste tijdsduur in te stellen (1 uur, 4 uur, 8 uur, [TIMER UIT]).

Selectieknop ventilatorstand

Door op de knop te drukken, schakelt de ledindicatie door de verschillende standen. (Auto, Slaap, Laag, Medium, Hoog, Turbo)

Houd de knop 3 seconden ingedrukt om de ledindicatie voor de luchtkwaliteit in of uit te schakelen.

Knop kindervergrendeling

Houd de knop 3 seconden ingedrukt om de kindervergrendeling in of uit te schakelen.

Knop PlasmaWave®

Voor het in- of uitschakelen van PlasmaWave®.



HET APPARAAT PLAATSEN

Plaats het apparaat op minimaal 30 - 46 cm afstand van andere elektronische apparatuur, zoals tv's en radio's

De elektromagnetische golven van bepaalde apparatuur kunnen namelijk storingen in het apparaat veroorzaken.

Plaats het apparaat altijd binnenshuis en nooit in direct zonlicht

Blootstelling aan direct zonlicht kan storingen of defecten veroorzaken.

Plaats het apparaat uitsluitend op een stabiele, vlakke ondergrond

Plaatsing op een instabiele of schuine ondergrond kan abnormale geluiden en trillingen veroorzaken.

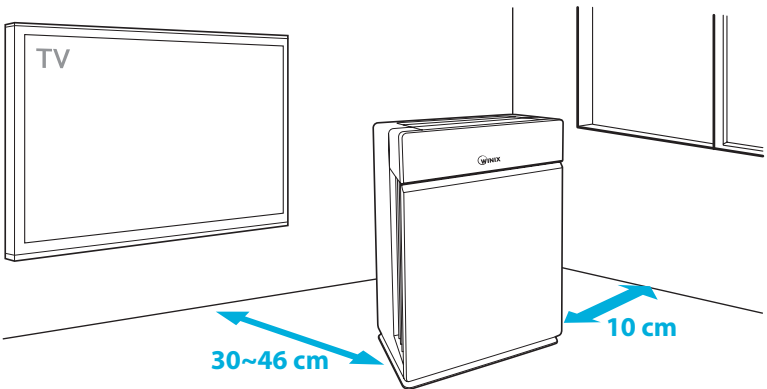

WAARSCHUWING

Volg deze instructies op om het risico op ernstig of dodelijk letsel en het risico op schade aan het apparaat te beperken.

-  Gebruik het apparaat nooit in de buurt van industriële olienevel of -dampen of in ruimtes met grote hoeveelheden metaalstof.
-  Plaats het apparaat nooit in de buurt van verwarmingselementen.
-  Installeer het apparaat nooit in enigerlei motor- of transportvoertuig (vrachtwagens, boten, schepen, etc.)
-  Plaats het apparaat nooit in een ruimte met zeer grote hoeveelheden schadelijke gassen.
-  Plaats het apparaat nooit in de buurt van ontvlambare materialen (spuitbussen, brandstoffen, gassen, etc.)
-  Plaats het apparaat nooit rechtstreeks in de wind of tocht.
-  Plaats het apparaat nooit onder een stopcontact.
-  Plaats het apparaat nooit in zeer vochtige ruimtes waar het apparaat nat zou kunnen worden.

※ Dit apparaat is niet bedoeld om te worden ingezet voor het behouden of conserveren van documenten of kunst.



DE FILTERS INSTALLEREN

Dit product wordt geleverd met alle benodigde filters. Voordat het apparaat in gebruik kan worden genomen, moet de plastic beschermfolie worden verwijderd.

- ※ Wanneer het apparaat wordt gebruikt zonder het plastic te verwijderen, kan dit defecten veroorzaken.
- ※ Controleer voordat u de filters installeert of de stekker uit het stopcontact is gehaald en het apparaat is uitgeschakeld.
- ※ Het apparaat schakelt automatisch uit wanneer het voorpaneel wordt geopend.

① Verwijder het voorpaneel door de bovenkant vast te pakken en voorzichtig naar u toe te trekken.

- Til vervolgens de onderkant van het voorpaneel uit de sluiting.

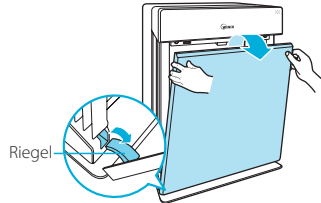

② Verwijder de filters uit het apparaat. Ze zijn beschermd met een plastic folie.

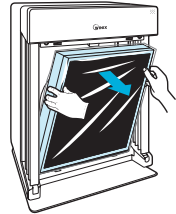

③ Verwijder het plastic.

- Wanneer het apparaat in gebruik wordt genomen zonder het plastic te verwijderen, kan dit leiden tot abnormale geluiden, vervorming of brand als gevolg van oververhitting.

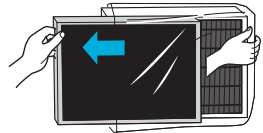

④ Installeer de filters in het apparaat. Zorg ervoor dat ze stevig op hun plaats zitten.

De filters moeten in de onderstaande volgorde worden geïnstalleerd:

- 3 Antimicrobieel True HEPA-filter (achter)
- 2 CD koolstoffilter (midden)
- 1 Voorfilter (voor)

- Installeer de voorfilter door eerst de onderste lipjes in de sleufjes onderaan het apparaat te plaatsen. Kantel de filter nu omhoog en druk de bovenste lipjes in de sleufjes bovenaan het apparaat totdat u een klik hoort.

3 Antimicrobieel True HEPA-filter

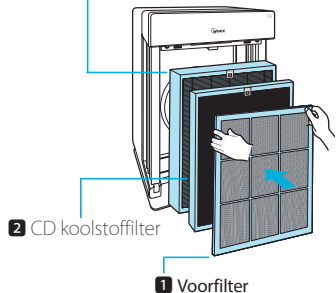

2 CD koolstoffilter

1 Voorfilter



DE FILTERS INSTALLEREN

- ⑤ Plaats het voorpaneel weer terug door eerst de onderkant in de sluiting onderaan het apparaat te plaatsen en vervolgens het paneel omhoog te kantelen totdat het met de magneet sluit.

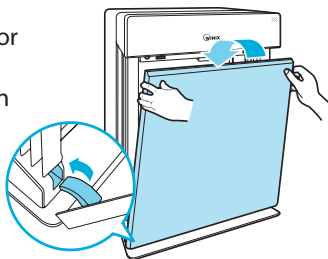

- ⑥ Frequentie reinigen en vervangen filters:

Filter	Ledindicatie	Reinigen	Vervangen
1 Prefiltro	Geen	Elke 14 dagen reinigen	Permanent
2 Filtro al carbone attivo CD	 Check Filter	Kan NIET worden GEWASSEN	Gaat maximaal 12 maanden mee
3 Filtro HEPA vero antimicrobico			

- ✘ Hoe vaak u een filter moet vervangen, hangt af van de omgeving waarin u het apparaat gebruikt.
- ✘ Voor een optimale werking wordt aanbevolen de voorfilter elke 14 dagen te reinigen. Dit kan ook de levensduur van de andere filters verlengen.



NOTE

- Zie pagina 133 - 137 voor gedetailleerde informatie over het reinigen en vervangen van de filters.

this unit
is compatible
with this
WINIX filter

ITEM: **117130**

FILTER

J



VEILIGHEIDSVOORSCHRIFTEN EN WAARSCHUWINGEN

Lees voordat u het apparaat in gebruik neemt deze voorschriften en waarschuwingen zorgvuldig door en volg ze op om schade te voorkomen en een veilig gebruik te garanderen.

Controleer of de filters goed zijn geïnstalleerd voordat u het apparaat in gebruik neemt.

Wanneer het apparaat zonder filters wordt gebruikt, kan dit de levensduur van het apparaat verkorten en een elektrische schok of letsel veroorzaken.

Controleer of er zich GEEN vreemde voorwerpen, in de luchtopeningen van het apparaat bevinden.

zoals spelden of munten.

Raak de binnenzijde van het apparaat nooit aan met natte handen

De hoge spanning kan een elektrische schok veroorzaken

Controleer of de luchtinlaat en -uitlaat niet worden geblokkeerd

Door een blokkade kan de temperatuur binnenin het apparaat stijgen, met eventuele defecten of vervorming als gevolg.

Gebruik het apparaat nooit als een opstapje en plaats er ook nooit zware voorwerpen bovenop

Een dergelijk gebruik kan persoonlijk letsel, storingen of vervorming veroorzaken.





WAARSCHUWING

Volg deze instructies op om het risico op ernstig of dodelijk letsel en het risico op schade aan het apparaat te beperken.

 Trek de stekker nooit uit het stopcontact door aan het stroomsnoer te trekken.

 Komt het apparaat onder water te staan, trek dan de stekker uit het stopcontact en neem contact op met de klantenservice.

 Sluit geen andere apparaten aan op dezelfde contactdoos of voeding.

 Trek de stekker uit het stopcontact wanneer u het apparaat langere tijd niet gebruikt.

 Controleer of er geen knopen in het stroomsnoer zitten wanneer het apparaat in gebruik is.

 Trek nooit de stekker uit het stopcontact terwijl het apparaat in gebruik is en verplaats het apparaat ook nooit tijdens gebruik.

 Raak de stekker nooit aan met natte handen.

 Het snoer kan beschadigd raken wanneer het met kracht wordt gebogen, gedraaid, samengebonden, afgeklemd, er met kracht aan wordt getrokken of er zware voorwerpen op worden geplaatst.

- ✗ Wanneer het stroomsnoer beschadigd is, moet het worden vervangen door een speciaal snoer dat verkrijgbaar is via de fabrikant of een bevoegde dienst van de fabrikant.
- ✗ Dit apparaat is niet bedoeld voor gebruik door personen (inclusief kinderen) met verminderde fysieke, zintuiglijke of mentale capaciteiten of te weinig ervaring met of kennis over het apparaat, tenzij zij door een persoon die verantwoordelijk is voor hun veiligheid worden begeleid of zijn geïnstrueerd over het gebruik van het apparaat.
- ✗ Houd toezicht op jonge kinderen om zeker te stellen dat ze niet met het apparaat spelen.



EERSTE GEBRUIK

- ① Steek het stroomsnoer in de aansluiting (1) aan de achterzijde van het apparaat en steek de stekker in het stopcontact (2).

- De lampjes op het bedieningspaneel gaan nu aan en weer uit.

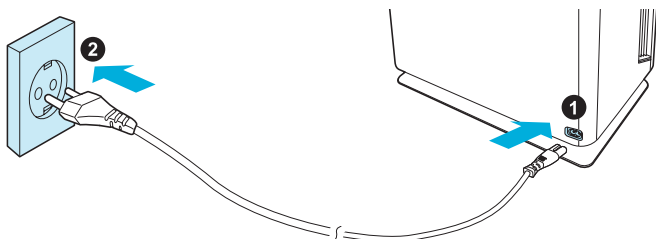

- ② Druk op de aan-/uitknop.



NOTE

► Gedurende de eerste 4 minuten na inschakeling van het apparaat flinkt de ledindicatie voor de luchtkwaliteit. De smart sensors meten nu de luchtkwaliteit in de ruimte. Zodra deze meting is afgerond, gaat het apparaat over op een normale werking.



POWER

- ③ Wanneer u het apparaat inschakelt, staat het standaard in de Auto-modus en is PlasmaWave® geactiveerd.

- In de Auto-modus wordt de ventilatorsnelheid automatisch aangepast op basis van de luchtkwaliteit in de ruimte.
- PlasmaWave® verwijdert schadelijke verontreinigingen uit de lucht.

Sleep Auto

Low Med High Turbo

PLASMAWAVE®



NOTE

- In de Auto-modus wordt de ventilatorsnelheid automatisch verlaagd wanneer de luchtkwaliteit verbetert.
- Wanneer het apparaat in gebruik is, kunt u een piepend of zoemend geluid horen. Dit geluid ontstaat doordat grotere deeltjes door PlasmaWave® passeren. Dit is dus normaal en wijst in geen geval op een defect. Zie pagina 131 voor meer informatie over het uitschakelen van PlasmaWave®.



AUTO- EN SLAAPMODUS

Door op de selectieknop te drukken, schakelt de ledindicatie door de verschillende standen. (Auto, Slaap, Laag, Medium, Hoog, Turbo).

5. Auto-modus

In deze modus wordt de ventilatorsnelheid automatisch aangepast op basis van de luchtkwaliteit die door de smart sensors wordt gemeten.

① Druk op de selectieknop en selecteer de Auto-modus.

- De ledindicatie geeft nu aan dat de Auto-modus is geselecteerd en het apparaat wordt in deze modus geactiveerd.
- Met de selectieknop schakelt u door de verschillende standen. (Auto, Slaap, Laag, Medium, Hoog, Turbo)

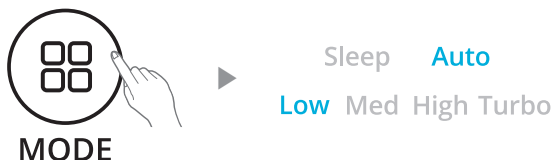

NOTE

- ▶ In de Auto-modus wordt de ventilatorsnelheid automatisch aangepast op basis van de luchtkwaliteit in de ruimte. De ventilatorsnelheid wordt automatisch verlaagd wanneer de luchtkwaliteit verbetert. En als de luchtkwaliteit juist verslechtert, wordt er automatisch overgeschakeld naar een hogere stand.
- ▶ Wanneer het apparaat wordt ingeschakeld, staat het standaard in de Auto-modus op de laagste ventilatorstand.

6. Slaapmodus

① Druk op de selectieknop en selecteer de slaapmodus.

- De ledindicatie geeft nu aan dat de slaapmodus is geselecteerd en het apparaat wordt in deze modus geactiveerd.

Sleep (blue) Auto (grey)
Low (blue) Med (grey) High (grey) Turbo (grey)



NOTE

- ▶ In de slaapmodus wordt het apparaat automatisch ingesteld op de laagste ventilatorstand. De ventilatorsnelheid kan worden aangepast met behulp van de selectieknop.
- ▶ In de slaapmodus is het indicatielampje voor de luchtkwaliteit uit.

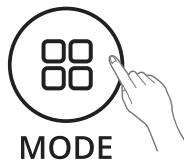



HANDMATIGE MODUS, TIMER EN PLASMAWAVE®

Door op de selectieknop te drukken, schakelt de ledindicatie door de verschillende standen. (Auto, Slaap, Laag, Medium, Hoog, Turbo)

7. Handmatige modus (ventilatorsnelheid instellen)

Gebruikers kunnen de ventilatorsnelheid ook handmatig instellen op Laag, Medium, Hoog of Turbo.

- 1 Druk op de selectieknop om de gewenste ventilatorstand te selecteren.

- De ledindicatie geeft aan welke stand u heeft geselecteerd en het apparaat wordt in deze stand geactiveerd.

Sleep Auto
Low **Med** High Turbo

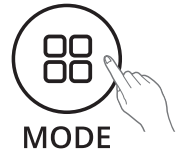

NOTE

- In de handmatige modus worden de Auto-modus en slaapmodus automatisch gedeactiveerd.

8. Timer

Met de timer kunt u een tijd instellen waarna het apparaat weer automatisch zal uitschakelen.

- 1 Selecteer de gewenste tijdsduur door op de timerknop te drukken.

- De ledindicatie geeft aan welke tijdsduur u heeft geselecteerd.
- Door op de timerknop te drukken, schakelt de ledindicatie door de verschillende opties. (1 uur, 4 uur, 8 uur, [TIMER UIT])

1hr 4hr 8hr



TIMER

3 sec Lighting On/Off

9. PlasmaWave®

Wanneer het apparaat wordt ingeschakeld, is PlasmaWave® standaard geactiveerd.

- 1 Druk zodra het apparaat is ingeschakeld op de Plasma-knop om deze optie in of uit te schakelen.



PLASMA



PLASMAWAVE®



KINDERVERGREDELING, LEDINDICATIE LUCHTKWALITEIT

10. Kindervergrendeling

Deze optie voorkomt dat kinderen de instellingen op het bedieningspaneel kunnen wijzigen.

- ① Houd de knop 3 seconden ingedrukt om de kindervergrendeling in of uit te schakelen.

- Wanneer de ledindicatie brandt, is de vergrendeling ingeschakeld.
- Het bedieningspaneel is nu vergrendeld en de instellingen kunnen niet worden gewijzigd.
- Houd de knop opnieuw 3 seconden ingedrukt om de kindervergrendeling weer uit te schakelen.



3 secondes

CHILD LOCK

3 sec  

11. Ledindicatie luchtkwaliteit

De ledindicatie voor de luchtkwaliteit kan handmatig worden in- en uitgeschakeld.

- ① Houd de timerknop 3 seconden ingedrukt om de ledindicatie in of uit te schakelen.

- Is de ledindicatie ingeschakeld, geeft deze door middel van een kleur een indicatie van de luchtkwaliteit in de ruimte:
BLAUW (goed), GEEL (redelijk) en ROOD (slecht).

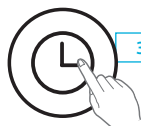

3 seconds

TIMER

3 sec Lighting On/Off

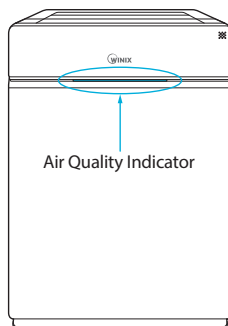

NOTE

- ▶ In de Auto-modus wordt de ledindicatie voor de luchtkwaliteit in- of uitgeschakeld op basis van de hoeveelheid licht in de betreffende ruimte.
- ▶ In de slaapmodus wordt de ledindicatie voor de luchtkwaliteit uitgeschakeld.

CAMBIO DEI FILTRI

1. Frequentie reinigen en vervangen filters:

Als het filter controle lampje brandt, is het tijd om de ware HEPA antimicrobiële CD en actieve kool filters vervangen.

Filter	Ledindicatie	Reinigen	Vervangen
1 Prefiltro	Geen	Elke 14 dagen reinigen	Permanent
2 Filtro al carbone attivo CD	 Check Filter	Kan NIET worden GEWASSEN	Gaat maximaal 12 maanden mee
3 Filtro HEPA vero antimicrobico			

- ✘ Hoe vaak u een filter moet vervangen, hangt af van de omgeving waarin u het apparaat gebruikt.
- ✘ Voor een optimale werking wordt aanbevolen de voorfilter elke 14 dagen te reinigen. Dit kan ook de levensduur van de andere filters verlengen.

■ Filters verwijderen

Controleer voordat u de filters verwijdert of het apparaat is uitgeschakeld en de stekker uit het stopcontact is gehaald.

✘ Het apparaat schakelt automatisch uit wanneer het voorpaneel wordt geopend.

- ① Verwijder het voorpaneel door de bovenkant beet te pakken en voorzichtig naar u toe te trekken.

- Til vervolgens de onderkant van het voorpaneel uit de sluiting.

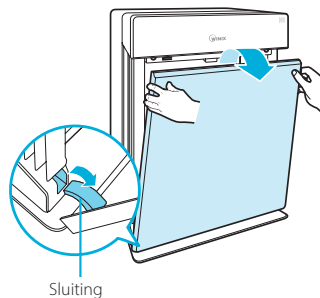



FILTERONDERHOUD

- ② Druk de lipjes aan de bovenkant in om het **1** voorfilter te verwijderen.

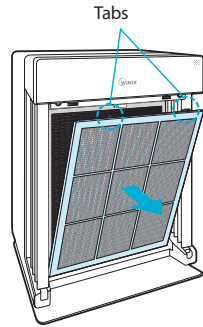

- ③ Verwijder vervolgens eerst het **2** CD koolstoffilter en dan het **3** antimicrobieel True HEPA-filter door aan het genummerde label bovenaan het betreffende filter te trekken.

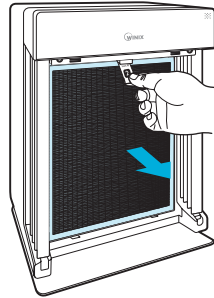

NOTICE

▶ Gebruik uitsluitend originele Winix-filters in combinatie met dit apparaat om een optimale werking te garanderen.



HET VOORFILTER REINIGEN

2. Het voorfilter reinigen

Hoe vaak u het filter moet reinigen, hangt af van de luchtkwaliteit in de ruimte waar u het apparaat gebruikt.

Reinig het voorfilter met een stofzuiger of zachte borstel. Is het filter zeer vuil, kunt u het eventueel wassen met water op kamertemperatuur.

- Gebruik hiervoor enkel water en in geen geval vluchtige stoffen, zoals alcohol of aceton.

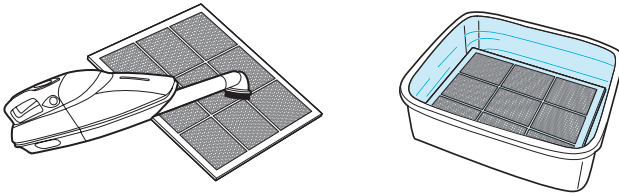

✘ Is het voorfilter beschadigd of moet het om welke reden dan worden vervangen.

contact op met uw plaatselijke leverancier.

**NOTICE**

- ▶ Gebruik nooit benzeen, alcohol of andere vluchtige middelen. Deze kunnen het filter beschadigen of verkleuringen veroorzaken.
- ▶ Het voorfilter kan na het reinigen opnieuw worden gebruikt. Laat het hiervoor wel eerst volledig opdrogen.
- ▶ Gebruik nooit water dat heter is dan 40 °C of vluchtige middelen, zoals thinner.
- ▶ Laat het voorfilter na het reinigen volledig opdrogen in een goed geventileerde ruimte. Doet u dit niet, kan het filter onaangenaam gaan ruiken.



DE FILTERS TERUGPLAATSEN OF VERVANGEN

3. De filters terugplaatsen of vervangen

Plaats de filters in de omgekeerde volgorde waarin u ze heeft verwijderd weer terug in het apparaat.

- 1 Verwijder het plastic beschermfolie van de nieuwe filters. Plaats nu eerst het **3** antimicrobieel True HEPA-filter (*achter*) en dan het **2** CD koolstoffilter (*midden*).

- Wanneer het apparaat in gebruik wordt genomen zonder het plastic te verwijderen, kan dit leiden tot abnormale geluiden, vervorming of brand als gevolg van oververhitting.

- 2 CD koolstoffilter
- 3 Antimicrobieel True HEPA-filter

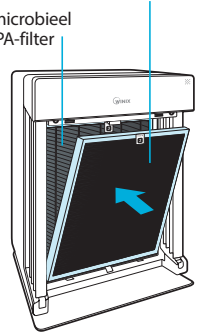

- 2 Plaats het **1** voorfilter (*voor*).

- Installeer het voorfilter door eerst de onderste lipjes in de sleufjes onderaan het apparaat te plaatsen. Kantel het filter nu omhoog en druk de bovenste lipjes in de sleufjes bovenaan het apparaat totdat u een klik hoort.

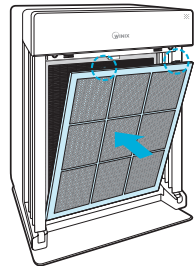

- 3 Plaats het voorpaneel weer terug door eerst de onderkant in de sluiting onderaan het apparaat te plaatsen en vervolgens het paneel omhoog te kantelen totdat het met de magneet sluit.

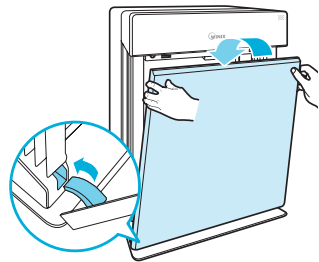



ONDERHOUD SMART SENSORS

- ④ Na het vervangen van het filter, zet u de apparaat. Zodra de drukken van werking van de inrichting, drukt RESET-knop gedurende 5 seconden.



4. De stofsensoren reinigen

De stofsensoren detecteert stof- en ultrafijne deeltjes in de lucht. Om een optimale werking van de stofsensoren te garanderen, moet hij minimaal iedere twee maanden worden gereinigd. Reinig de sensor vaker wanneer u het apparaat gebruikt in een ruimte met veel stof.

- ① Open het klepje van de stofsensoren.

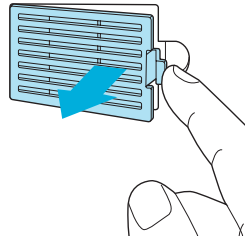

- ② Veeg de lens en toevoer van de stofsensoren schoon met een vochtig wattenstaafje.

- Gebruik voor het reinigen van de sensor enkel water. Gebruik in geen geval vluchtige stoffen, zoals alcohol of aceton.

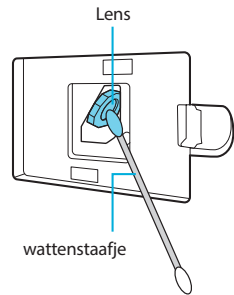

- ③ Verwijder overtollig vocht met een droog wattenstaafje.

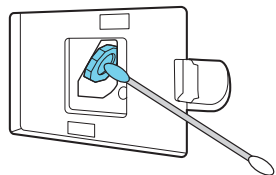



REINIGING

④ Sluit het klepje van de stofsensor.

- Het klepje van de stofsensor kan worden gereinigd met behulp van een stofzuiger.

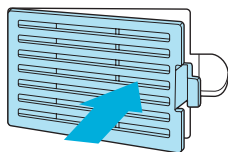

5. De buitenzijde en binnenzijde reinigen

■ De buitenzijde reinigen

Reinig de buitenzijde met een zachte, vochtige doek en water op kamertemperatuur. Droog het apparaat daarna af met een schone, droge doek.

- Reinig het voorpaneel voor een zo optimaal mogelijke werking 1-2 keer per maand.

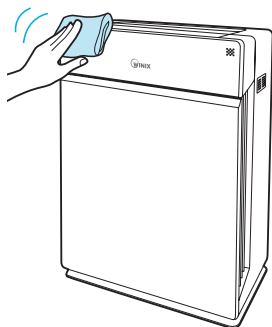

■ De binnenzijde reinigen

Open het voorpaneel en reinig de binnenzijde met behulp van een stofzuiger.

- Reinig de binnenzijde voor een zo optimaal mogelijke werking 1-2 keer per maand.

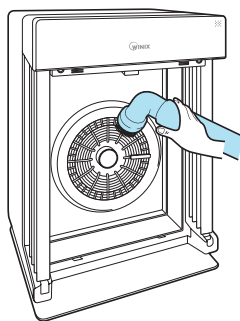



NOTICE

- ▶ Trek altijd eerst de stekker uit het stopcontact en laat het apparaat afkoelen voordat u het apparaat reinigt.
- ▶ Probeer het apparaat nooit zelf te demonteren, repareren of wijzigen.
- ▶ Gebruik nooit ontvlambare sprays of vloeibare reinigingsmiddelen.
- ▶ Laat kinderen nooit reinigings- of onderhoudswerkzaamheden uitvoeren aan het apparaat.
- ▶ Controleer voorafgaand aan reiniging of onderhoud of het apparaat is uitgeschakeld en de stekker uit het stopcontact is gehaald.

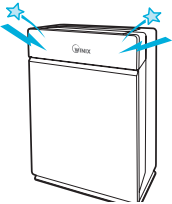

VEEL GESTELDE VRAGEN

Probleem	Controleren / doen
<p>Het apparaat schakelt niet in.</p> 	<ul style="list-style-type: none"> ▶ Is er misschien sprake van een stroomstoring? Controleer of andere lampen en elektrische apparatuur werken en probeer het nog eens.
<p>Het apparaat werkt niet in de Auto-modus.</p> 	<ul style="list-style-type: none"> ▶ Is de Auto-modus geselecteerd? Druk op de selectieknop en selecteer de Auto-modus. ▶ Is de sensor geblokkeerd of verstopt? Reinig de sensor met behulp van een stofzuiger. Zie ook pagina 138.
<p>Het apparaat trilt en maakt veel lawaai.</p> 	<ul style="list-style-type: none"> ▶ Staat het apparaat op een schuine ondergrond? Verplaats het apparaat dan naar een stabiele, vlakke ondergrond.

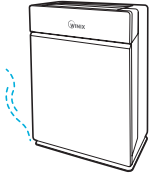
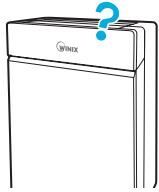

VEEL GESTELDE VRAGEN

Probleem	Controleren / doen
<p data-bbox="101 378 335 473">De stekker en het stopcontact voelen heet aan.</p> 	<p data-bbox="412 476 848 571">▶ Zit de stekker stevig in het stopcontact? Zorg ervoor dat de stekker goed in het stopcontact steekt.</p>
<p data-bbox="101 722 363 784">Er komt een vreemde geur uit het apparaat.</p> 	<p data-bbox="412 772 923 835">▶ Wordt het apparaat gebruikt in een ruimte met veel rook, stof of geuren?</p> <ul data-bbox="446 844 938 1014" style="list-style-type: none">• Reinig de luchtinlaat aan de voorzijde van het apparaat en reinig het voorfilter.• Neem contact op met de klantenservice om de exacte oorzaak vast te stellen.• Vervang het CD koolstoffilter en het antimicrobieel True HEPA-filter.
<p data-bbox="101 1116 370 1179">Het product reinigt de lucht onvoldoende.</p> 	<p data-bbox="412 1232 814 1295">▶ Brandt de ledindicatie filtercontrole? Vervang de filters indien nodig.</p>



PRODUCTSPECIFICATIES

Modelnaam	HR950
Voedingsspanning	AC220 ~ 240V, 50/60Hz
Vermogen	90W
Ruimte, capaciteit in m²	40 m ²
Gewicht	8.5 kg
Afmetingen	41,40cm(W) x 24,38cm(P) x 59,94cm(H)
Vervangend filter	Filter J / item: 117130
Voorfilter	Onderdeel: 4521-0010-01

※ Buitenzijde, design en productspecificaties kunnen zonder voorafgaande kennisgeving worden gewijzigd om de productprestaties te verbeteren.

PRODUCTGARANTIE

Op de garantie zijn de volgende voorwaarden van toepassing:

1. De vervaardiging van dit product is onderhevig aan strenge kwaliteitscontroles en inspecties.
2. De garantie komt te vervallen wanneer een defect aan het product is veroorzaakt door nalatigheid of onjuist gebruik door de consument. Eventuele verzend- en servicekosten kunnen, ook binnen de garantieperiode, in rekening worden gebracht.
3. Dit garantiebewijs dient te worden overgelegd wanneer het product voor onderhoud wordt ingeleverd.
4. Berg het garantiebewijs veilig op. Het kan niet opnieuw worden verstrekt.
5. Deze garantie is enkel geldig binnen Europa.

Productnaam	Luchtreiniger
Modelnaam	HR950
Aankoopdatum	
Garantieperiode	Twee (2) jaar
Klant	Adres
	Naam
	Tel.

※ Vul het bovenstaande formulier na aankoop volledig in.



Developed in partnership with
Drexel University
(Philadelphia, PA, USA)



Independently Tested.
Consumer Trusted.

160201 Rev.A

Contactinformatie voor
onze klantenservice en
vragen over het
product.

www.winixeuropa.eu